

Dimplex®

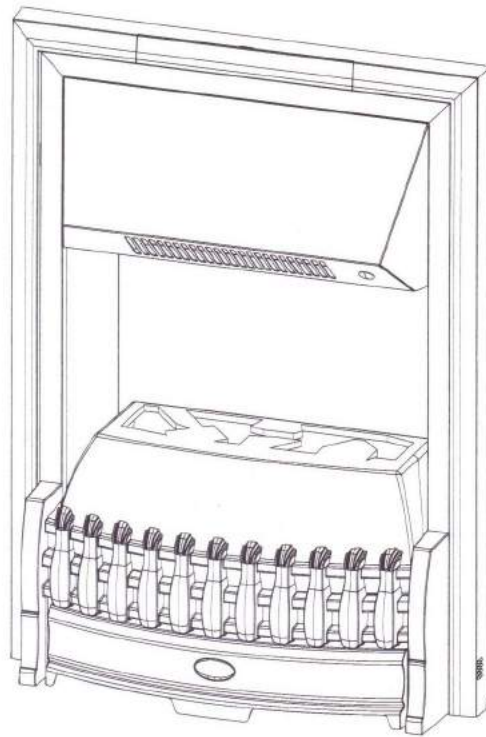

Dimplex Opti-myst Electric Inset Fire Models: Atherton ATH20-INT / Flagstaff FLG20-INT

RU UA

CE The product complies with the European Safety Standards EN60335-2-30 and the European Standard Electromagnetic Compatibility (EMC) EN55014, EN60555-2 and EN60555-3 These cover the essential requirements of EEC Directives 2006/95/EC and 2004/108/EC

08/54114/0 ISSUE 3 OCN 10974

Важные правила техники безопасности

ВНИМАНИЕ: НЕСОБЛЮЖДЕНИЕ ЭТИХ ИНСТРУКЦИЙ МОЖЕТ ПРИВЕСТИ К ТРАВМЕ И/ИЛИ ПОВРЕЖДЕНИЮ ИМУЩЕСТВА И ПРЕКРАЩЕНИЮ ДЕЙСТВИЯ ГАРАНТИИ

При использовании электрических приборов необходимо соблюдать основные меры предосторожности для снижения риска пожара, поражения электрическим током и травм людей, в том числе:

- Если устройство повреждено, обратитесь к поставщику до установки и эксплуатации.
- Не используйте вне помещений.
- Не используйте рядом с ванной, душем и бассейном.
- Не устанавливайте устройство непосредственно под стационарной розеткой или распределительной коробкой.

Предупреждение: Обогреватель запрещается использовать иным способом, кроме обычного домашнего использования в стране, где он был приобретен у известного коммерческого продавца.

Это устройство могут использовать дети в возрасте не младше 8 лет и люди с ограниченными физическими, сенсорными или умственными способностями, или не обладающими опытом и знаниями, при условии, что за ними есть надзор, либо они проинструктированы, как безопасно пользоваться устройством, и понимают сопутствующие риски. Дети не должны играть с устройством. Дети не должны производить очистку и обслуживание устройства без присмотра.

Дети младше 3 лет не должны подходить к устройству, если только за ними не осуществляется постоянный присмотр. Дети от 3 до 8 лет должны только включать и отключать устройство, если оно установлено в нормальное эксплуатационное положение и если за детьми присматривают или обучили их безопасно пользоваться устройством с пониманием возможных опасностей. Детям в возрасте от 3 до 8 лет запрещается включать в сеть, регулировать и чистить устройство или выполнять его техническое обслуживание.

Предупреждение: Устройство должно быть заземлено.

Не рекомендуется использование удлинителя или розеточного блока для подключения питания к устройству. Подключение через такие устройства может приводить к перегрузке, перегреву и даже возгоранию удлинителя или блока вследствие их низкого качества.

Этот обогреватель должен использоваться только от сети переменного тока, а напряжение, указанное на обогревателе, должно соответствовать напряжению в сети электропитания.

Не используйте устройство в последовательном подключении с терморегулятором, программируемым контроллером, таймером или иным устройством, которое автоматически включает обогрев, поскольку существует риск пожара в случае случайного накрытия или перемещения прибора.

НЕ ИСПОЛЬЗУЙТЕ обогреватель на коврах с длинным ворсом и на расстоянии менее 750 мм (30") от нависающих поверхностей. Уберите воспламеняемые материалы, такие как занавески и предметы мебели, от передней, боковых и задней сторон камина. Не используйте обогреватель для сушки белья.

В случае неполадки отключите устройство от электрической сети. Если устройство не используется длительное время, отключите его от электрической сети.

Устройство должен быть установлено так, чтобы обеспечить доступ к вилке. Если шнур питания поврежден, его должен заменить производитель или специалист по ремонту или специалист с подобной квалификацией во избежание несчастных случаев. Следите за тем, чтобы шнур питания не находился перед прибором.

Внимание: Некоторые детали этого устройства могут сильно нагреваться и вызывать ожоги. Особенное внимание требуется там, где присутствуют дети и уязвимые люди.

Предупреждение: Во избежание перегрева не накрывайте устройство. Не кладите вещи или одежду на устройство, не загораживайте циркуляцию воздуха вокруг него, например, шторами или мебелью, это может привести к перегреву и создать риск пожара. На устройстве есть предупреждающая табличка НЕ НАКРЫВАТЬ

Предупреждение: Во избежание опасности самопроизвольного срабатывания теплового выключателя нельзя запитывать это устройство через внешнее переключающее устройство, например, таймер, или подключать к цепи, которая регулярно включается и выключается энергокомпанией.

Встраиваемый камин Dimplex Opti-myst

Модель: Atherton ATH20-INT / Flagstaff FLG20-INT

Благодарим за то, что выбрали электрический камин Dimplex

Общая информация

При резком изменении температуры (например, если переместить устройство с мороза в теплую комнату) внутри устройства конденсируется влага и нарушает его функционирование при включении.

После транспортировки или хранения устройства, при температурах ниже нуля следует оставить в теплом месте минимум на 3 часа и лишь затем пользоваться им.

В этом устройстве эффект пламени может использоваться с обогревом и без него, поэтому наслаждаться им вы можете в любое время года.

Тепловентилятор обеспечит обогрев в холодную погоду. Между передней поверхностью обогревателя и предметами мебели, занавесками и другими предметами должно быть расстояние не менее 1 м.

Чтобы уменьшить тепловые потери и предотвратить отрицательное влияние вертикальной тяги в трубе на огонь внутри, обеспечьте герметичность вытяжной трубы.

Прибор следует устанавливать только на ровной поверхности.

Перед подключением устройства убедитесь, что напряжение в электросети соответствует указанному на устройстве.

Используйте только фильтрованную воду.

После установки не передвигайте камин и не кладите его на заднюю поверхность, не сливайте воду из поддона и бака для воды. Бак для воды, поддон, крышку поддона, крышку бака для воды и воздушные фильтры следует очищать раз в 2 недели, особенно в регионах с жесткой водой. Если вы не собираетесь использовать прибор более 2 недель, слейте воду из поддона и бака и просушите поддон.

Пожалуйста, обратите внимание: Если прибор используется в помещении с низким уровнем фонового шума, можно услышать звук, создаваемый эффектом пламени. Это нормально и не должно вызывать беспокойства.

Поддон и бак для воды в этом устройстве обработаны биоцидным продуктом Silver Biocide для борьбы с вредоносными и нежелательными микроорганизмами. Это соответствует новейшим стандартам ISO. Не пейте воду из бака и поддона.

Инструкции по установке

Этот нагреватель должен использоваться только от сети переменного тока, а напряжение, указанное на обогревателе, должно соответствовать напряжению в сети электропитания. Перед включением прибора необходимо ознакомиться с руководством по технике безопасности и инструкциями по эксплуатации. Сохраните это руководство по эксплуатации.

Перед установкой камина в существующую трубу рекомендуется:

1. Обратиться к квалифицированному специалисту для очистки дымовой трубы.
2. Перекрыть дымовую трубу.

Это важно для эффективной работы нагревательного элемента, а также уменьшит тепловые потери через трубу.

Убедитесь, что упаковка полностью снята (внимательно читайте все предупреждающие надписи). Сохраните все элементы упаковки для возможного использования в будущем, например, для перевозки устройства или его возврата продавцу.

Установка устройства;

1. Очистите область, куда будет устанавливаться камин: уберите пепел из существующего камина.
2. Удерживая камин за боковые рукоятки аккуратно поставьте его на место.
3. Подключите камин к розетке в 13 А / 240 В. Убедитесь, что шнур камина не попал под него и не поврежден.
4. Убедитесь, что утеплитель (резиновая лента) вставлен в паз в основании устройства.

Подключение преобразователя

1. Аккуратно извлеките топочную корзину и поставьте ее в сторону. (рис. 3).
2. Снимите бак для воды, подняв его вверх и наружу. (рис. 4).
3. Снимите форсунку, отсоединив фиксаторы и подняв ее вверх и наружу (рис. 5).
4. Преобразователь вы найдете внутри поддона. Выньте его из чехла.
5. Вставьте преобразователь в поддон и подключите его к разъему.
6. Вставьте выступ на преобразователе в углубление в основании поддона (рис. 6).
7. Убедитесь, что кабель не мешает диску преобразователя. Чтобы кабель не зажалось между форсункой и сливной емкостью, поместите его в паз в стенке поддона. (рис. 7).

Заполнение бака водой

1. Аккуратно извлеките топочную корзину и поставьте ее в сторону.
2. Снимите бак для воды, подняв его вверх и наружу.
3. Поставьте бак для воды в раковину и снимите пробку, повернув ее против часовой стрелки. (рис. 8).
4. Заполняйте бак только фильтрованной водой. Это необходимо для увеличения срока службы блока создания эффекта пламени и дыма. Воду следует фильтровать обычным бытовым фильтром для воды. Фильтрующий элемент необходимо регулярно заменять.
5. Закрутите пробку, не перетягивая ее.
6. Установите бак в поддон, пробкой вниз.
7. Аккуратно поставьте топочную корзину на место.

Если бак для воды пуст, эффект пламени и дыма отключается. Вы услышите два звуковых сигнала, а на дисплее отобразится [d] !

Эксплуатация устройства

ПРЕДУПРЕЖДЕНИЕ: НЕСОБЛЮЖДЕНИЕ ЭТИХ ИНСТРУКЦИЙ ПО ЭКСПЛУАТАЦИИ МОЖЕТ ПРИВЕСТИ К ТРАВМЕ И/ИЛИ ПОВРЕЖДЕНИЮ ИМУЩЕСТВА

Ручное управление

Кнопки ручного управления расположены под откидной заслонкой в верхней части устройства (рис. 2).

⏻ это кнопка вкл/ожидания. Нажмите на нее однократно, чтобы включить устройство. Нажмите на нее еще раз, чтобы отключить устройство. При включении вы услышите сигнал, а на цифровом дисплее будет отображаться **-□□-** и затем текущая температура в помещении. Затем дисплей отключится. Включится подсветка топки. Будьте осторожны, не смотрите прямо на топку — светодиодны подсветки очень яркие. Пламя появится примерно через 45 секунд

Ⓜ Это кнопка «режим».

Нажмите на нее, и вы **НЕРАЕ** перейдете к выбору функций. На дисплее будут отображаться текущие настройки. Кнопками **+** и **-** можно включить обогрев в режим «слабо» и «сильно» или отключить обогрев. При выборе настройки слабого обогрева вы услышите два звуковых сигнала, три — при выборе сильного обогрева, и один — при отключении обогревателя.

Нажмите на кнопку еще раз, и вы перейдете в режим настройки температуры. **-□□-**. На дисплее будет отображаться текущая температура в помещении, а затем заданная температура. Кнопками **+** и **-** можно увеличивать и уменьшать заданную температуру. Примечание: Если заданная температура меньше температуры в помещении, функций обогрева не включится. Диапазон температур составляет 15-35 °C







Нажмите на кнопку еще раз, и вы перейдете в режим настройки огня. На дисплее будет отображаться **F1 F E** и текущий эффект огня. Есть шесть настроек огня. Кнопками **+** и **-** можно отрегулировать высоту пламени.

Нажмите M	Дисплей	Функция	Нажмите + или -		
Один раз	НЕРАЕ	Управление обогревателем	Выключение	Низкий	Высокий
Два раза	-□□-	Термостат	От 15 °C		до 35 °C
Три раза	F1 F E	Интенсивность пламени	От F1 (низкая)		до F6 (высокая)









Дистанционное управление

Пульт ДУ поставляется уже с батарейками внутри. Просто выньте прозрачную пластиковую вставку в задней части пульта, чтобы начать пользоваться им.

- **⏻** это кнопка вкл/ожидания. Нажмите на нее однократно, чтобы включить устройство. Нажмите на нее еще раз, чтобы отключить устройство. При включении вы услышите звуковой сигнал, на цифровом дисплее будет отображаться **-□□-** и текущая температура в помещении. Затем дисплей отключится. Включится основная светодиодная подсветка. Будьте осторожны, не смотрите прямо на светодиоды — они очень яркие. Хотя основная подсветка включается сразу, эффект пламени появляется только через 45 секунд.
- Нажмите **Ⓜ** один раз, чтобы включить **-□□-** настройки обогрева. Нажмите ее еще раз, чтобы включить **-Н|** - настройки обогрева. Если вы продолжите нажимать эту кнопку, вы будете перемещаться между настройками обогрева «сильно» и «слабо». При выборе настройки "слабо" вы услышите два звуковых сигнала, а при выборе «сильно» — три.

- Нажмите  один раз, чтобы отключить обогрев. Вы услышите один звуковой сигнал.
- Нажмите  кнопку, чтобы на дисплее отобразилась текущая температура в помещении, а затем текущая заданная температура.
- Нажмите  и  кнопки, чтобы изменить выбранную температуру. Примечание: Если заданная температура меньше температуры в помещении, функция обогрева не включится. Диапазон температур составляет 15 - 35 °C.
- Нажмите , чтобы увеличить F1 F E.
- Нажмите , чтобы уменьшить F1 F E.

Настройка термостата

Подключите устройство к сети и нажмите   чтобы включить его. Нажмите  кнопку дважды, чтобы войти в режим настройки температуры. -□□-. Будет отображаться текущая температура в помещении (напр., 12,3C), а затем текущая заданная температура (напр., 26C). Нажмите  и  кнопки, чтобы выбрать нужную заданную температуру. Подождите, пока дисплей погаснет. Нажмите  кнопку один раз, чтобы войти в настройки обогрева. Нажмите  и  кнопки, чтобы выбрать -□□- или -H□- режим обогрева. Обогреватель включится, если заданная температура будет выше текущей.

Выключатель термозащиты

Выключатель термозащиты встроен в обогреватель для предотвращения повреждений из-за перегрева. Перегрев может произойти, если отвод тепла чем-то нарушен. Если срабатывает аварийный выключатель, отключите обогреватель от электросети и подключайте назад не ранее, чем через 10 минут. Перед подключением обогревателя к сети уберите любые предметы, которые могут препятствовать отводу тепла, и продолжайте эксплуатацию как обычно.

ВНИМАНИЕ: Во избежание опасности самопроизвольного срабатывания теплового выключателя нельзя запитывать этот прибор через внешнее переключающее устройство, например таймер, или подключать к цепи, которая регулярно включается и выключается энергокомпанией.

Получение желаемого эффекта пламени

1. С помощью кнопок управления на устройстве или на пульте ДУ выберите F1 F E настройку от F1 до F6. F1 — самая слабая, F6 — самая сильная.
2. В целом языки пламени получаются наиболее реалистичными, если управление пламенем отключено.
3. Генератору пламени требуется некоторое время, чтобы отреагировать на внесенные изменения.
4. Камин будет использовать меньше воды, если выбран «слабый» эффект пламени.
5. Не наклоняйте и не передвигайте камин, если в баке или поддоне есть вода.
6. Убедитесь, что камин стоит на ровной поверхности.

Техническое обслуживание

Общие рекомендации

Используйте только фильтрованную воду.

Обязательно убедитесь, что устройство стоит на ровной поверхности.

Если вы не собираетесь пользоваться устройством более 2 недель, снимите бак для воды и поддон и слейте воду.

После установки никогда не передвигайте устройство и не кладите его, не слив воду из поддона и бака.

Очистка

Предупреждение: всегда нажимайте  для отключения устройства и отсоединяйте его от электропитания до начала чистки. Дайте устройству остыть 10 минут.

Рекомендуется проводить чистку следующих компонентов каждые 2 недели, особенно в регионах с жесткой водой

бак для воды, поддон, форсунка, пробка и прокладка бака, воздушный фильтр.

Для общей очистки используйте мягкую чистую тряпку. Никогда не используйте абразивные чистящие средства.

Для удаления скоплений пыли или пуха иногда необходимо использовать мягкую щетку для пылесоса, чтобы очистить решетку вытяжки вентилятора нагревателя.

Бак для воды

1. Снимите бак для воды, как описано выше, поместите его в раковину и слейте воду.
2. Входящей в комплект щеткой аккуратно потрите внутренние поверхности крышки, уделяя особое внимание резиновому уплотнительному кольцу в наружном пазе и центральному резиновому уплотнителю.
3. Залейте небольшое количество чистящего средства в бак, закрутите крышку и хорошо потрясите, затем промойте водой, пока вода не станет совершенно чистой.
4. Заполняйте бак для воды только фильтрованной водой. Установите крышку на место, не прилагая чрезмерных усилий.

Поддон

Нажмите , чтобы перевести устройство в режим ожидания.

Аккуратно поднимите топочную корзину и аккуратно опустите ее на пол.

Снимите бак для воды, подняв его вверх.

Снимите крышку поддона, теперь поддон можно полностью вынуть. (рис. 5).

Аккуратно поднимите поддон. Держите его ровно, чтобы не расплескать воду. Поставьте его в раковину.

Аккуратно наклоните, чтобы вода вылилась.



Залейте небольшое количество моющего средства в поддон и входящей в комплект щеткой аккуратно очистите все поверхности, включая металлический диск (рис. 9)

После очистки тщательно промойте поддон большим количеством чистой воды.

Очистите поверхность крышки поддона щеткой и тщательно промойте водой.

Для сборки проделайте все операции в обратном порядке.

Воздушный фильтр

1. Нажмите  на пульте ДУ или на устройстве, чтобы отключить его
2. Аккуратно поднимите топочную корзину и поставьте ее на пол
3. Снимите бак и поставьте его в раковину так, чтобы крышка была направлена вверх.
4. Аккуратно сдвиньте вверх воздушный фильтр (рис. 10)
5. Аккуратно промойте его водой в раковине и высушите полотенцем, затем поставьте назад.
6. Установите фильтр на место. Черный фильтр грубой очистки должен соприкоснуться с пластиковым креплением.
7. Установите на место бак.
8. Установите на место топочную корзину.
9. Нажмите , чтобы включить устройство

Общие правила очистки и обслуживания

Наружную поверхность можно очистить, протерев ее сначала влажной мягкой салфеткой, а затем сухой. Не используйте абразивные чистящие порошки или полироли для мебели — это может повредить покрытие поверхности.

ВНИМАНИЕ: Монтаж, установку и ремонт этого обогревателя должны выполнять специалисты компании Dimplex или ее авторизованные агенты.

ВНИМАНИЕ: Рекомендуется ежегодная проверка этого обогревателя квалифицированным электриком на соответствие нормам безопасности.

Послепродажное обслуживание

Гарантия на ваш продукт действует один год с момента покупки. В течение этого периода мы обязуемся бесплатно отремонтировать или заменить этот продукт (кроме дисков преобразователя и при наличии замены) при условии соблюдения вами настоящих инструкций по установке и эксплуатации. Ваши права согласно настоящей гарантии являются дополнением законных прав. В свою очередь, гарантия никоим образом не ущемляет ваши законные права.

Преобразователь является расходным элементом, и через некоторое время может потребоваться его замена.

На преобразователь распространяется гарантия 12 месяцев.

ВНИМАНИЕ: Эксплуатация запрещена, если поврежден основной провод питания обогревателя. Это может стать причиной несчастного случая. Если провод питания поврежден, его должен заменить производитель или его авторизованный дилер.

Вторичная переработка

Для электрических устройств, продаваемых в ЕС: после завершения эксплуатации электрические устройства нельзя утилизировать с бытовыми отходами. Пользуйтесь услугами предприятий по вторичной переработке, если есть такая возможность.

 Информацию о возможностях вторичной переработки в вашей стране можно получить у местных властей или в предприятии розничной торговли.

Патенты и заявки на получение патентов

Устройства серии Optimyst защищены одним или несколькими патентами либо заявками на получение патентов:

Великобритания GB2460259B, GB2475794B, GB2418014, EP2029941, GB2436212, GB2402206B
США US8413358, US8136276, US7967690, US8574086

Россия RU2434181

Европа EP2029941, EP2315976, EP1787063 (A1), EP2388527

Китай CN101883953A, CN102105746A, CN101057105 (A), CN101438104

Австралия AU2009248743A1, AU2007224634

Канада CA2725214, CA2579444, CA2645939

Южная Африка ZA2008/08702

Мексика MX2008011712

Южная Корея KR101364191

Япония JP5281417, JP5496291

Бразилия BRP10708894

Индия 4122/KOLNP/2008

Новая Зеландия NZ571900

Важлива інформація з безпеки

ОБЕРЕЖНО! НЕДОТРИМАННЯ ЦИХ ІНСТРУКЦІЙ МОЖЕ СТАТИ ПРИЧИНОЮ ТРАВМИ ТА МАТЕРІАЛЬНИХ ЗБИТКІВ, А ТАКОЖ ПРИЗВЕСТИ ДО АНУЛЮВАННЯ ГАРАНТІЇ

Щоб зменшити ризик пожежі, ураження електричним струмом і травмування, необхідно під час користування електричними пристроями дотримуватися основних правил безпеки.

- Якщо пристрій пошкоджено, перед його встановленням і використанням проконсультуйтеся з постачальником.
- Не використовуйте пристрій за межами приміщення.
- Не використовуйте пристрій поряд із ванною, душем або басейном.
- Не встановлюйте пристрій безпосередньо під стаціонарною розеткою або з'єднувальною коробкою.

Увага! Цей обігрівач призначений тільки для звичайного побутового використання в країні, де його було придбано в офіційного постачальника.

Пристрій може використовуватися дітьми у віці від 8 років, людьми з обмеженими фізичними, сенсорними чи психічними можливостями, а також людьми без достатнього досвіду та знань за умови, що вони перебувають під наглядом або отримали вказівки стосовно безпечного користування пристроєм і розуміють усі пов'язані ризики. Не дозволяйте дітям гратися з пристроєм. Діти можуть займатися чищенням і технічним обслуговуванням пристрою тільки під наглядом дорослої людини.

Дітям віком до 3 років дозволяється наближатися до пристрою тільки під постійним наглядом дорослої людини. Діти у віці від 3 до 8 років можуть тільки вмикати й вимикати пристрій, розташований або встановлений у нормальному робочому положенні, за умови, що вони перебувають під наглядом або отримали вказівки стосовно безпечного користування пристроєм і розуміють усі пов'язані ризики. Дітям у віці від 3 до 8 років забороняється підключати до розетки, налаштовувати, чистити й обслуговувати пристрій.

Увага! Пристрій має бути заземлений.

Не рекомендується підключати цей пристрій до мережі через кабель-подовжувач або блок розеток. У разі неякісного підключення це може спричинити перевантаження, перегрівання чи навіть загорання на кабелі-подовжувачі чи блоці розеток.

Цей обігрівач слід використовувати тільки з джерелом живлення змінного струму (~), причому напруга в мережі має відповідати значенню, указаному на пристрої.

Не використовуйте цей пристрій із терморегулятором, програмним контролером, таймером або іншим приладом, який автоматично вмикає обігрівання. Якщо хтось ненавмисно накриє чи змістить пристрій, може виникнути пожежа.

Не використовуйте обігрівач на килимовому покритті чи килимі з довгим ворсом, а також на відстані менше 750 мм (30 дюймів) від будь-якої нависаючої поверхні. Займісті матеріали, як-от занавіски, меблі тощо, не повинні знаходитися поряд із передньою, задньою і бічними панелями обігрівача. Не використовуйте обігрівач для сушіння випраної білизни.

У разі несправності від'єднайте пристрій від розетки. Від'єднайте пристрій від розетки, якщо не будете користуватися ним упродовж тривалого часу.

Пристрій треба встановлювати так, щоб розетка залишалася доступною. Щоб не наражати себе на небезпеку, у разі пошкодження кабелю живлення звертайтеся для його заміни до виробника, сервісного центру або спеціаліста аналогічної кваліфікації. Пильнуйте, щоб кабель живлення не проходив перед пристроєм.

Обережно! Деякі частини цього пристрою можуть сильно нагріватися та викликати опіки. Будьте особливо обережні, якщо поряд перебувають діти й люди з обмеженими можливостями.

Увага! Щоб уникнути перегрівання, не накривайте пристрій. Не кладіть на пристрій тканину й одяг, не загороджуйте його шторами, меблями тощо, оскільки це створює перешкоди для циркуляції повітря й може спричинити перегрівання та пожежу. На пристрій нанесено попередження DO NOT COVER (НЕ НАКРИВАТИ).

Увага! Щоб уникнути небезпеки в результаті ненавмисного вимкнення термічного запобіжника, не подавайте живлення на пристрій через зовнішній перемикач (наприклад, таймер) і не підключайте його до контуру, який періодично вмикається і вимикається енергокомпанією.

Вбудований камін Dimplex Opti-myst

Моделі: Atherton ATH20-INT/Flagstaff FLG20-INT

Дякуємо за придбання електрокаміна Dimplex!

Загальна інформація

Різка зміна температури (наприклад, після перенесення пристрою з морозу в тепле приміщення) може спричинити конденсацію вологи всередині пристрою та негативно вплинути на його роботу після ввімкнення.

Перш ніж вмикати пристрій, який транспортувався або зберігався за температури нижче нуля, залиште його в теплому приміщенні принаймні на 3 години.

Електрокамін створює заспокійливий ефект полум'я. Його можна використовувати в будь-яку пору року, з обігріванням або без.

Тепловентилятор забезпечує обігрівання в холодну погоду. Відстань між фронтальною частиною обігрівача й оточуючими предметами (меблями, шторами й іншими перешкодами) має становити не менше 1 м (3 фути).

Рекомендується щільно закрити димохід, щоб зменшити втрати тепла й уникнути порушення роботи вбудованого каміна через вплив висхідної тяги.

Встановлюйте пристрій тільки на рівній поверхні.

Перед підключенням пристрою переконайтеся, що напруга в мережі відповідає значенню, вказаному на пристрої.

Використовуйте в пристрої тільки фільтровану воду.

Перемішувати й перевертати встановлений пристрій можна тільки після зливання води з піддона й бака. Бак для води, піддон, кришку піддона, пробку бака і повітряні фільтри необхідно чистити раз на 2 тижні, особливо в регіонах із жорсткою водою. Якщо пристрій не буде використовуватися більше 2 тижнів, злийте воду з піддона й бака та просушіть піддон.

Примітка. Якщо пристрій використовується в приміщенні з дуже низьким рівнем фонового шуму, то буде чути звук, що створюється ефектом полум'я. Це нормальне явище, через яке не потрібно непокоїтися.

Піддон і бак для води оброблено біоцидною речовиною Silver Biocide, яка знищує шкідливі й небажані живі організми. Це відповідає вимогам застосовного стандарту ISO в актуальній редакції. Не пийте воду з піддона й бака.

Інструкції зі встановлення

Цей обігрівач слід використовувати тільки з джерелом живлення змінного струму, причому напруга в мережі має відповідати значенню, указаному на пристрої. Перед увімкненням пристрою прочитайте правила техніки безпеки та інструкції з експлуатації. Зберігайте цей посібник для використання в майбутньому.

Перед установленням цього пристрою в наявному димоході рекомендується виконати такі дії.

1. Зверніться до кваліфікованого сажотруса, щоб він почистив димохід.
2. Закрийте заслінку димоходу.

Це необхідно для ефективної роботи обігрівача та зменшення втрат тепла через димохід.

Повністю зніміть упаковку (перед цим уважно прочитайте нанесені на неї попередження). Не викидайте упаковку — вона знадобиться вам під час переїзду в інше житло чи для повернення пристрою продавцю.

Встановлення пристрою

1. Приберіть місце встановлення електрокаміна (наприклад, почистіть наявний камін від попелу).
2. Тримавши електрокамін з обох боків, обережно встановіть його в потрібному місці.
3. Вставте штекер у розетку 13 A/240 В. Пильнуйте, щоб кабель живлення не було затиснуто під електрокаміном. Це може призвести до його пошкодження.
4. Переконайтеся, що ущільнювач (гумова стрічка) прикріплено до каналу на основі виробу.

Підключення перетворювача

1. Обережно витягніть паливний кошик і відставте його вбік. (Мал. 3)
2. Підніміть бак для води й витягніть його. (Мал. 4)
3. Відстебніть форсунку, підніміть її й витягніть із пристрою. (Мал. 5)
4. Перетворювач встановлюється в піддоні. Витягніть його з пакета.
5. Вставте перетворювач у піддон і приєднайте.
6. Вставте фіксатор перетворювача у формоване заглиблення в основі піддона (мал. 6).
7. Переконайтеся, що кабель не блокує диск перетворювача. Щоб кабель не потрапив між форсункою та піддоном, вставте його в паз на стінці піддона. (Мал. 7)

Наливання води в бак

1. Обережно витягніть паливний кошик і відставте його вбік.
2. Підніміть бак для води й витягніть його.
3. Поставте бак у раковину та відкрутіть кришку, обертаючи її проти годинникової стрілки. (Мал. 8)
4. Наливайте в бак тільки фільтровану водопровідну воду. Це збільшить термін служби блока створення ефекту полум'я та диму. Використовуйте для фільтрації звичайний побутовий фільтр для води. Регулярно замінійте фільтр.
5. Накрутіть кришку, не перетягуючи її.
6. Вставте бак у піддон кришкою вниз.
7. Обережно встановіть паливний кошик.



Коли в баку закінчиться вода, ефект полум'я та диму вимкнеться, пролунають 2 звукові сигнали, а на цифровому дисплеї відобразиться  !

Керування пристроєм



УВАГА! НЕДОТРИМАННЯ ЦИХ ІНСТРУКЦІЙ З ЕКСПЛУАТАЦІЇ МОЖЕ СТАТИ ПРИЧИНОЮ ТРАВМИ ТА МАТЕРІАЛЬНИХ ЗБИТКІВ.



Елементи керування

Елементи керування розташовані під відкидною кришкою зверху на пристрої. (Мал. 2)

 — це кнопка увімкнення/режиму очікування. Натисніть її, щоб увімкнути пристрій. Натисніть ще раз, щоб вимкнути пристрій. Під час увімкнення лунає звуковий сигнал, а на цифровому дисплеї відображається  і поточна температура в приміщенні. Потім дисплей вимикається. Вмикається освітлення паливного кошика. Не дивіться прямо на паливний кошик, бо світлодіодні лампи дуже яскраві. Ефект полум'я увімкнеться приблизно через 45 секунд.

 — це кнопка вибору режиму.

Натисніть її один раз, щоб увімкнути режим HEAT (обігрівання). На дисплеї відобразиться поточне налаштування. За допомогою кнопок  і  виберіть слабе (LOW) або сильне (HIGH) обігрівання чи вимкніть цю функцію (OFF). Якщо вибрати значення LOW, пролунають два звукові сигнали, а якщо значення HIGH — три сигнали. У разі вимкнення функції обігрівання лунає один сигнал.





Натисніть кнопку другий раз, щоб увімкнути режим налаштування температури . На дисплеї відобразиться поточна температура в приміщенні, а потім задана температура. За допомогою кнопок  і  можна налаштувати задану температуру. Зауважте: якщо задана температура нижча, ніж температура у приміщенні, функція обігрівання не вмикається. Доступний діапазон температур: 15-35 °C.







Натисніть кнопку третій раз, щоб увімкнути режим налаштування ефекту полум'я. На дисплеї відобразиться FI GE і поточне налаштування ефекту полум'я. Передбачено шість рівнів ефекту полум'я. За допомогою кнопок  і  ви можете вибрати висоту полум'я.

Кнопка M	Дисплей	Функція	Кнопка + або -		
Один раз	HEAT	Потужність обігрівання	Off (вимкнено)	Low (слабе обігрівання)	High (сильне обігрівання)
Два рази		Термостат	Від 15 °C		До 35 °C
Три рази	FI GE	Інтенсивність полум'я	Від F1 (низьке полум'я)		До F6 (високе полум'я)











Пульт дистанційного керування

Пульт дистанційного керування (ДК) постачається зі вставленою батарейкою. Щоб активувати батарейку, потягніть за прозорий пластмасовий клапан ззаду на пульті ДК.

-  — це кнопка увімкнення/режиму очікування. Натисніть її, щоб увімкнути пристрій. Натисніть ще раз, щоб вимкнути пристрій. Під час увімкнення лунає звуковий сигнал, а на цифровому дисплеї відображається  і поточна температура в приміщенні. Потім дисплей вимикається. Загораються основні світлодіодні лампи. Не дивіться прямо на світлодіодні лампи, тому що вони дуже яскраві. Основні лампи загораються відразу, але ефект полум'я вмикається тільки через 45 секунд.
- Натисніть кнопку  один раз, щоб активувати режим  (слабе обігрівання). Натисніть кнопку ще раз, щоб активувати режим  (сильне обігрівання). Подальше натискання кнопки призводитиме до циклічного перемикавання між режимами LOW (слабе обігрівання) і HIGH (сильне обігрівання). Якщо вибрати значення LOW, пролунають два звукові сигнали, а якщо значення HIGH — три сигнали.

- Натисніть кнопку  для вимкнення функції обігрівання. Пролунає один звуковий сигнал.
- Натисніть кнопку  для відображення поточної температури у приміщенні та заданої температури.
- За допомогою кнопок  і  налаштуйте задану температуру. Зауважте: якщо задана температура нижча, ніж температура у приміщенні, функція обігрівання не вмикається. Доступний діапазон температур: 15-35 °C.
- Натисніть кнопку  для збільшення налаштування F1 ГЕ.
- Натисніть кнопку  для зменшення налаштування F1 ГЕ.

Налаштування термостата

Підключіть пристрій до розетки й натисніть кнопку  для увімкнення. Натисніть кнопку  два рази, щоб увійти в режим налаштування температури -  - . Відобразиться поточна температура в приміщенні (наприклад, 23C), а потім задана температура (наприклад, 26C). За допомогою кнопок  і  виберіть задану температуру. Зачекайте, доки дисплей вимкнеться. Натисніть кнопку  один раз, щоб увійти в режим налаштування обігрівання. За допомогою кнопок  і  виберіть значення -  - або -  - . Обігрівач увімкнеться, якщо задана температура вища, ніж температура в приміщенні.

Термічний запобіжник

Вбудований термічний запобіжник захищає тепловентилятор від пошкодження в результаті перегрівання. Така ситуація може виникнути, якщо відведення тепла якимось чином обмежене. Якщо спрацював запобіжник, від'єднайте обігрівач від розетки і зачекайте приблизно 10 хвилин, перш ніж знову підключати його. Перед увімкненням обігрівача приберіть усі перешкоди для відведення тепла.

ОБЕРЕЖНО!: Щоб уникнути небезпеки внаслідок ненавмисного вимкнення термічного запобіжника, не подавайте живлення на пристрій через зовнішній перемикач (наприклад, таймер) і не підключайте його до вимикача, який періодично програмно вмикається і вимикається.

Налаштування бажаного ефекту полум'я

1. За допомогою елементів керування чи пульта ДК виберіть для параметра F1 ГЕ значення від F1 до F6. F1 — найнижче налаштування, F6 — найвище.
2. Зазвичай, ефект виглядає реалістичніше, якщо вибрано низький рівень полум'я.
3. Генератору полум'я потрібен певний час, щоб відреагувати на внесені зміни.
4. Якщо вибрано низький рівень ефекту полум'я, пристрій споживатиме менше води.
5. Не нахилийте і не переміщуйте електрокамін, якщо в баку чи піддоні є вода.
6. Електрокамін слід встановлювати тільки на рівній підлозі.

Догляд та обслуговування

Загальні поради

Використовуйте в пристрої тільки фільтровану водопровідну воду.

Встановлюйте пристрій тільки на рівній поверхні.

Якщо пристрій не буде використовуватися більше 2 тижнів, зніміть піддон і бак та злийте з них воду.

Переміщувати й перевертати встановлений пристрій можна тільки після зливання води з піддона й бака.

Чищення

Увага! Перш ніж починати чищення, обов'язково вимкніть електрокамін за допомогою кнопки  і від'єднайте його від розетки. Зачекайте 10 хвилин, щоб пристрій охолонув.

Указані нижче деталі рекомендується чистити раз на 2 тижні (особливо в регіонах із жорсткою водою):

Бак для води, піддон, форсунка, кришка й ущільнювач бака, повітряний фільтр.

Загальне чищення виконується м'якою чистою ганчіркою; у жодному разі не використовуйте абразивні засоби чищення.

Щоб очистити випускну решітку тепловентилятора від пилу й пуху, використовуйте насадку пилососа у вигляді м'якої щітки.

Бак для води

1. Зніміть бак як описано вище, поставте його в раковину і злийте воду.
2. Щіткою, що постачається з пристроєм, обережно протріть внутрішню поверхню кришки, особливо гумове кільце в зовнішньому пазу та центральний гумовий ущільнювач.
3. Налийте в бак трохи рідини для миття посуду, накрутіть кришку і добре струсніть. Потім ретельно сполосніть водою, щоб видалити всі залишки рідини для миття посуду.
4. Налийте в бак фільтровану водопровідну воду. Накрутіть кришку, не перетягуючи її.

Піддон

Натисніть кнопку  для переключення пристрою в режим очікування.

Обережно витягніть паливний кошик і поставте його на підлогу.

Підніміть бак для води й витягніть його.

Щоб мати змогу повністю витягнути піддон, зніміть з нього кришку. (Мал. 5)

Обережно підніміть піддон; не перехиляйте його, щоб не вилася вода. Поставте деталь у раковину.

Обережно нахиліть піддон і злийте з нього воду.



Налийте в піддон трохи рідини для миття посуду, а потім щіткою, що постачається з пристроєм, обережно почистьте всі поверхні, зокрема металевий диск (мал. 9).

Після чищення добре сполосніть піддон чистою водою.

Щіткою почистьте зовнішню поверхню кришки піддона та ретельно промийте її водою.

Встановіть деталь, виконавши наведені вище інструкції у зворотній послідовності.

Повітряний фільтр

1. Натисніть кнопку  на пульті ДК або на пристрої, щоб вимкнути його.
2. Обережно витягніть паливний кошик і відставте його.
3. Зніміть бак і поставте його в раковину кришкою вгору.
4. Обережно витягніть повітряний фільтр (мал. 10).
5. Обережно промийте фільтр водою в раковині та просушіть рушником.
6. Вставте фільтр таким чином, щоб грубий фільтр чорного кольору торкався до пластмасового кріплення.
7. Вставте бак.
8. Встановіть паливний кошик.
9. Натисніть кнопку  для увімкнення пристрою.

Загальне чищення й догляд

Протріть зовнішні поверхні пристрою вологою м'якою ганчіркою і висушіть їх. Не використовуйте абразивні порошки для чищення та поліролі. Це може призвести до пошкодження поверхні.

ОБЕРЕЖНО! Складати, встановлювати та ремонтувати цей обігрівач дозволяється тільки спеціалістам компанії Dimplex чи офіційного сервісного центру.

ОБЕРЕЖНО! Рекомендується раз на рік викликати кваліфікованого електрика для перевірки обігрівача.

Додаткова інформація

Післяпродажне обслуговування

Гарантія на пристрій діє один рік із моменту покупки. На протязі цього періоду ми зобов'язуємося безкоштовно виконувати ремонт чи заміну пристрою (за наявності; крім дисків перетворювача) за умови, що він був встановлений і використовувався з дотриманням цих інструкцій. Ваші права за цією гарантією доповнюють законні права споживача і жодним чином не обмежують їх.

Перетворювач — це витратний матеріал, який час від часу потребує заміни залежно від інтенсивності використання. Гарантія на перетворювач діє 12 місяців.

ОБЕРЕЖНО! Не використовуйте обігрівач, якщо кабель живлення пошкоджено. Це небезпечно. Для заміни пошкодженого кабелю живлення звертайтеся до виробника чи офіційного дилера.

Утилізація

Після закінчення терміну експлуатації електричні пристрої, придбані в країнах Європейської Спільноти, не можна викидати разом із побутовим сміттям. Здавайте їх для утилізації на відповідні підприємства. Інформацію щодо утилізації можна отримати в органах місцевої влади чи в магазині.



Патенти та заявки на отримання патентів

Вироби Optimyst захищено одним або відразу кількома патентами чи заявками на отримання патентів:

Велика Британія: GB2460259B, GB2475794B, GB2418014, EP2029941, GB2436212, GB2402206B

Сполучені Штати Америки: US8413358, US8136276, US7967690, US8574086

Росія: RU2434181

Європейський Союз: EP2029941, EP2315976, EP1787063 (A1), EP2388527

Китай: CN101883953A, CN102105746A, CN101057105 (A), CN101438104

Австралія: AU2009248743A1, AU2007224634

Канада: CA2725214, CA2579444, CA2645939

Південна Африка: ZA2008/08702

Мексика: MX2008011712

Південна Корея: KR101364191

Японія: JP5281417, JP5496291

Бразилія: BRP10708894

Індія: 4122/KOLNP/2008

Нова Зеландія: NZ571900

Fig. 1a

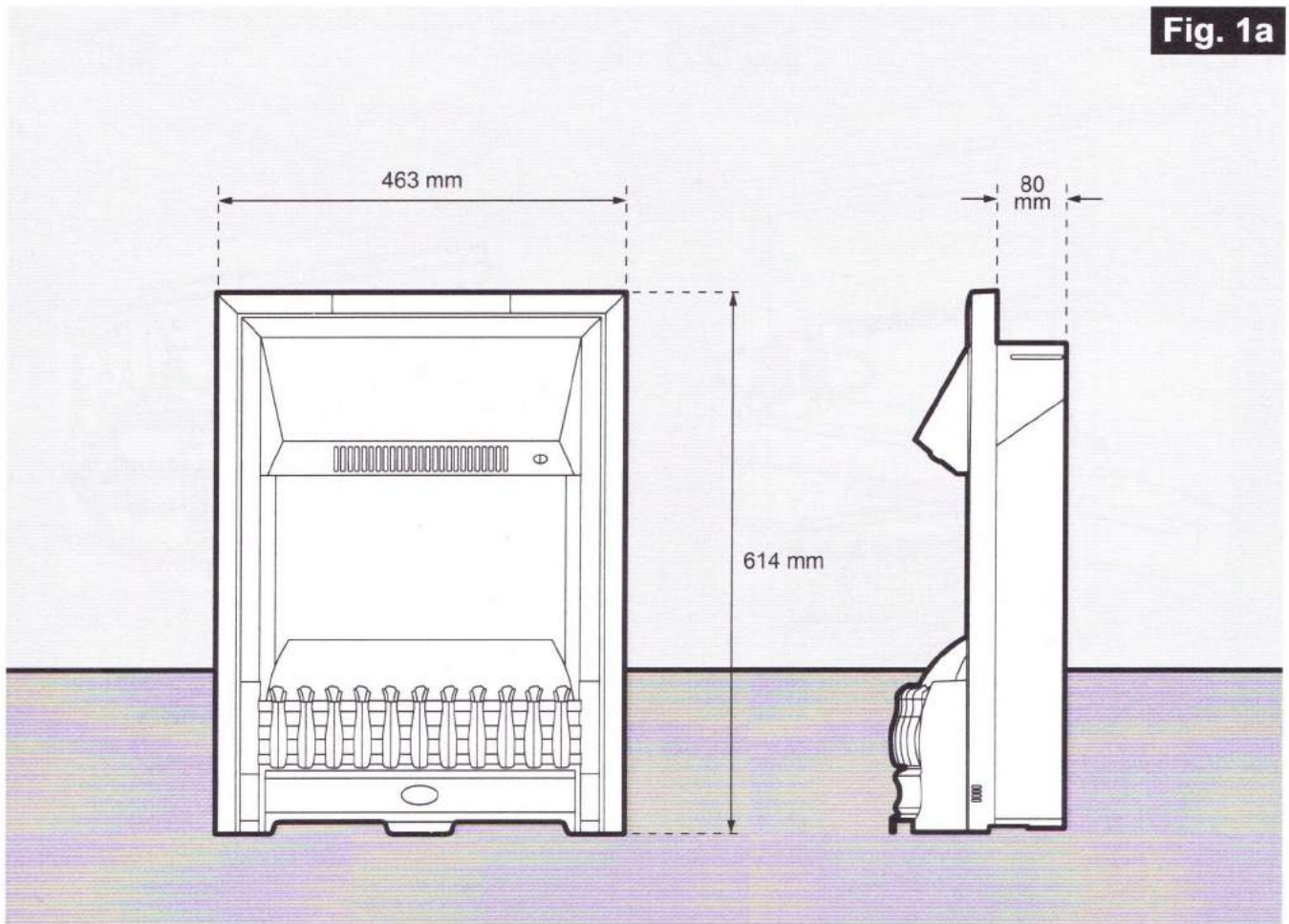

Fig. 2

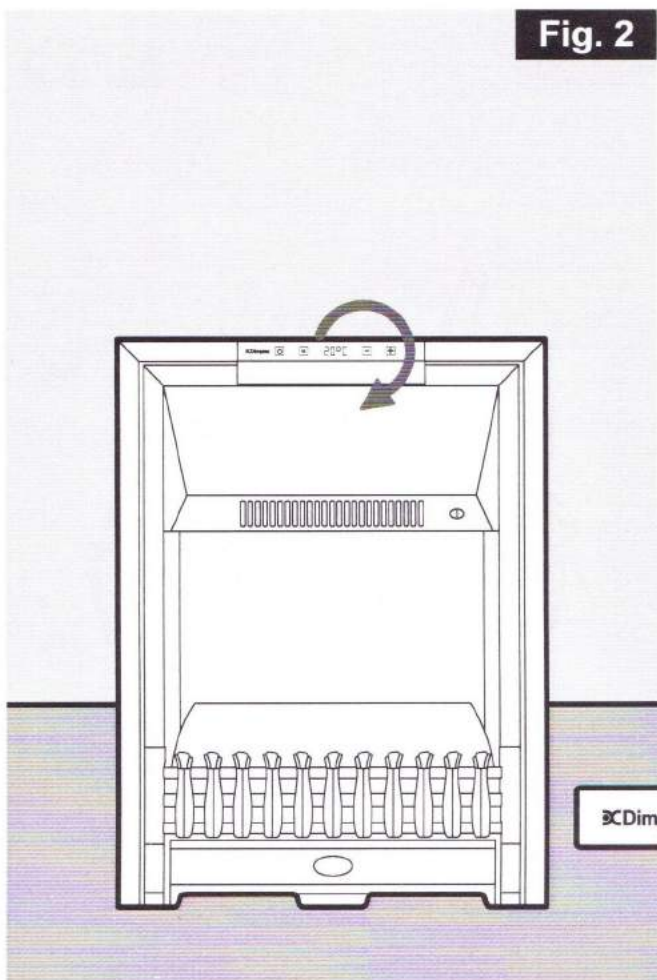

Fig. 1b

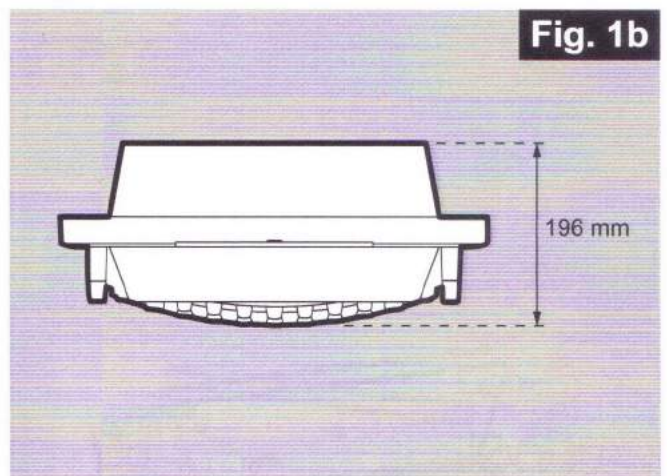

Fig. 3

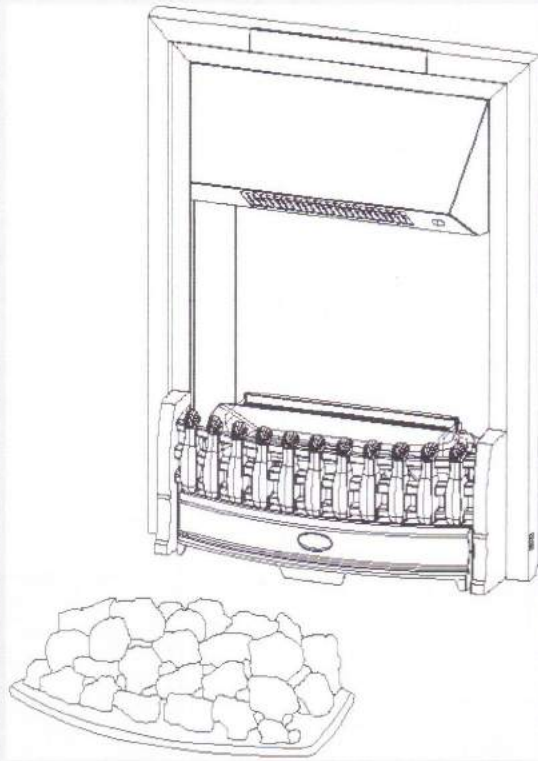

Fig. 4

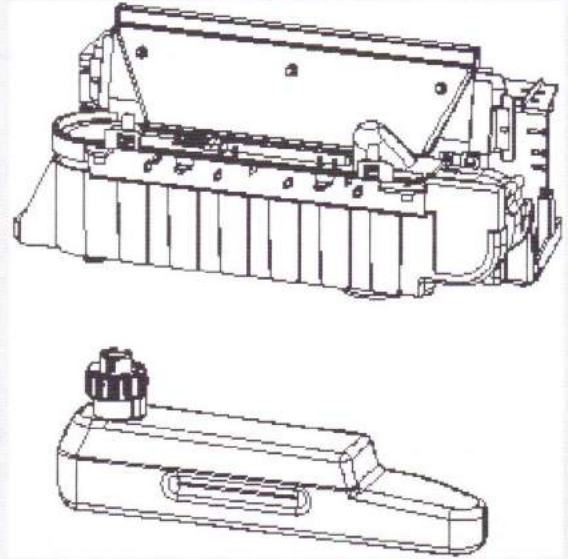

Fig. 5

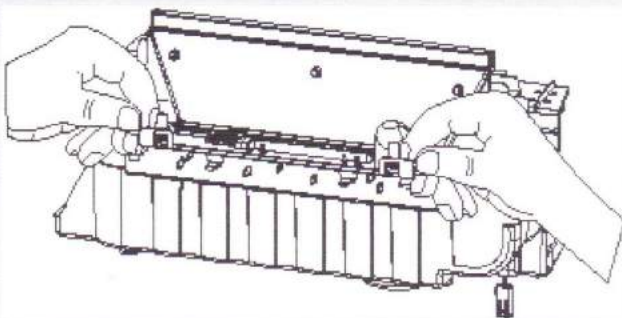

Fig. 6

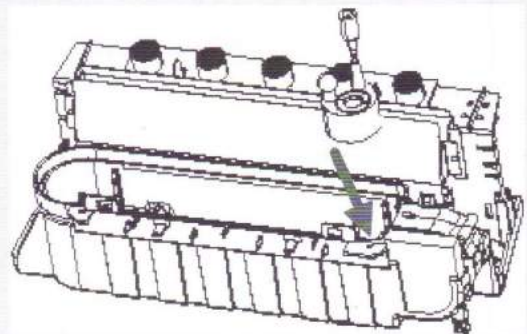

Fig. 7

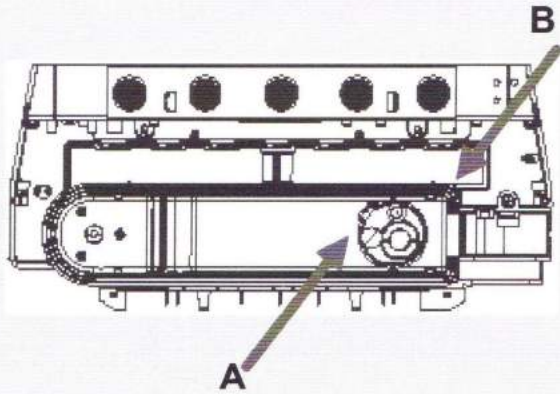

Fig. 8

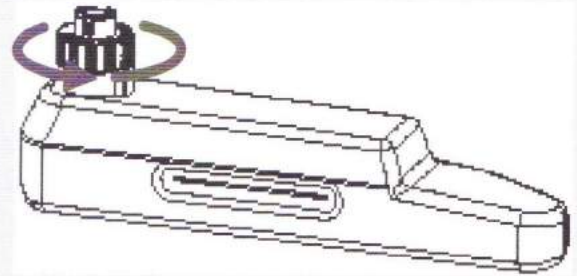

Fig. 9

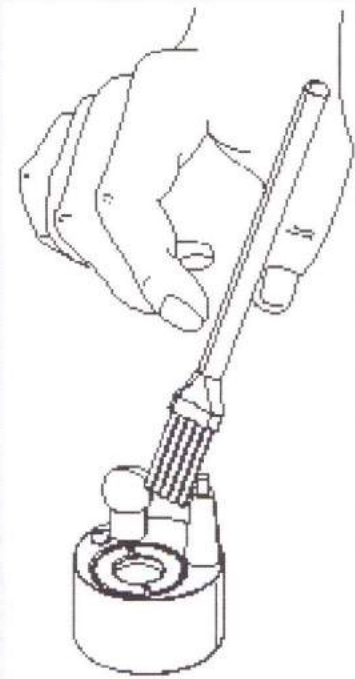

Fig. 10

