

# Dimplex®

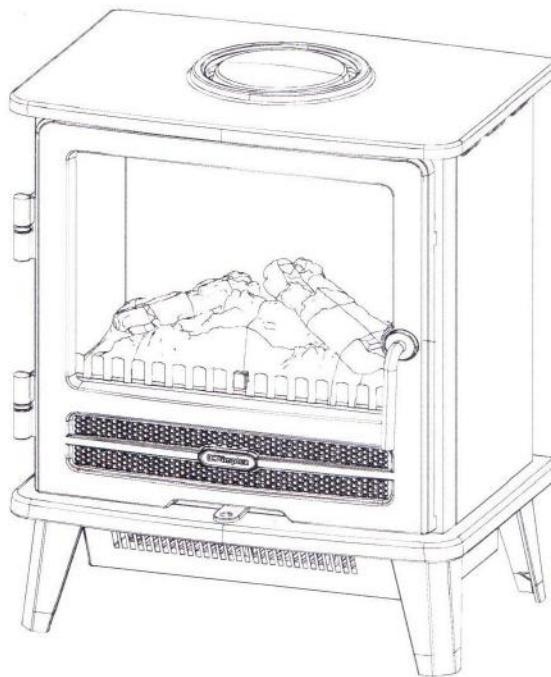

## **Dimplex Opti-myst Electric Stove** Models: Willowbrook WLL20-INT

**UA RU**

**CE** The product complies with the European Safety Standards EN60335-2-30 and the European Standard Electromagnetic Compatibility (EMC) EN55014, EN60555-2 and EN60555-3 These cover the essential requirements of EEC Directives 2006/95/EC and 2004/108/EC

08/54113/0 ISSUE 4 OCN 11024



## Важлива інформація з безпеки

### **ОБЕРЕЖНО! НЕДОТРИМАННЯ ЦИХ ІНСТРУКЦІЙ МОЖЕ СТАТИ ПРИЧИНОЮ ТРАВМИ ТА МАТЕРІАЛЬНИХ ЗБИТКІВ, А ТАКОЖ ПРИЗВЕСТИ ДО АНУЛЮВАННЯ ГАРАНТІЇ**

Щоб зменшити ризик пожежі, ураження електричним струмом і травмування, необхідно під час користування електричними пристроями дотримуватися основних правил безпеки.

- Якщо пристрій пошкоджено, перед його встановленням і використанням проконсультуйтеся з постачальником.
- Не використовуйте пристрій за межами приміщення.
- Не використовуйте пристрій поряд із ванною, душем або басейном.
- Не встановлюйте пристрій безпосередньо під стаціонарною розеткою або з'єднувальною коробкою.

**Увага!** Цей обігрівач призначений тільки для звичайного побутового використання в країні, де його було придбано в офіційного постачальника.

Пристрій може використовуватися дітьми у віці від 8 років, людьми з обмеженими фізичними, сенсорними чи психічними можливостями, а також людьми без достатнього досвіду та знань за умови, що вони перебувають під наглядом або отримали вказівки стосовно безпечного користування пристроєм і розуміють усі пов'язані ризики. Не дозволяйте дітям гратися з пристроєм. Діти можуть займатися чищенням і технічним обслуговуванням пристрою тільки під наглядом дорослої людини.

Дітям віком до 3 років дозволяється наближатися до пристрою тільки під постійним наглядом дорослої людини. Діти у віці від 3 до 8 років можуть тільки вмикати й вимикати пристрій, розташований або встановлений у нормальному робочому положенні, за умови, що вони перебувають під наглядом або отримали вказівки стосовно безпечного користування пристроєм і розуміють усі пов'язані ризики. Дітям у віці від 3 до 8 років забороняється підключати до розетки, налаштовувати, чистити й обслуговувати пристрій.

### **Увага! Пристрій має бути заземлений.**

Не рекомендується підключати цей пристрій до мережі через кабель-подовжувач або блок розеток. У разі неякісного підключення це може спричинити перевантаження, перегрівання чи навіть загорання на кабелі-подовжувачі чи блоці розеток.

Цей обігрівач слід використовувати тільки з джерелом живлення змінного струму (~), причому напруга в мережі має відповідати значенню, указаному на пристрої.

Не використовуйте цей пристрій із терморегулятором, програмним контролером, таймером або іншим приладом, який автоматично вмикає обігрівання. Якщо хтось ненавмисно накриє чи змістить пристрій, може виникнути пожежа.

Не використовуйте обігрівач на килимовому покритті чи килимі з довгим ворсом, а також на відстані менше 750 мм (30 дюймів) від будь-якої нависаючої поверхні. Займість матеріали, як-от занавіски, меблі тощо, не повинні знаходитися поряд із передньою, задньою і бічними панелями обігрівача. Не використовуйте обігрівач для сушіння випраної білизни.

У разі несправності від'єднайте пристрій від розетки. Від'єднайте пристрій від розетки, якщо не будете користуватися ним упродовж тривалого часу.

Пристрій треба встановлювати так, щоб розетка залишалася доступною. Щоб не наразити себе на небезпеку, у разі пошкодження кабелю живлення звертайтеся для його заміни до виробника, сервісного центру або спеціаліста аналогічної кваліфікації. Пильнуйте, щоб кабель живлення не проходив перед пристроєм.

**Обережно!** Деякі частини цього пристрою можуть сильно нагріватися та викликати опіки. Будьте особливо обережні, якщо поряд перебувають діти й люди з обмеженими можливостями.

**Увага!** Щоб уникнути перегрівання, не накривайте пристрій. Не кладіть на пристрій тканину й одяг, не загороджуйте його шторами, меблями тощо, оскільки це створює перешкоди для циркуляції повітря й може спричинити перегрівання та пожежу. На пристрій нанесено попередження DO NOT COVER (НЕ НАКРИВАТИ).

**Увага!** Щоб уникнути небезпеки в результаті ненавмисного вимкнення термічного запобіжника, не подавайте живлення на пристрій через зовнішній перемикач (наприклад, таймер) і не підключайте його до контуру, який періодично вмикається і вимикається енергокомпанією.

## Електрокаміни Dimplex Opti-myst

Модель: Willowbrook WLL20-INT

Дякуємо за придбання електрокаміна Dimplex!

### Загальна інформація

Різка зміна температури (наприклад, після перенесення пристрою з морозу в тепле приміщення) може спричинити конденсацію вологи всередині пристрою та негативно вплинути на його роботу після ввімкнення.

Перш ніж вмикати пристрій, який транспортувався або зберігався за температури нижче нуля, залиште його в теплому приміщенні принаймні на 3 години.

Електрокамін підтримує заспокійливий ефект полум'я. Його можна використовувати в будь-яку пору року, з обігріванням або без.

Тепловентилятор забезпечує обігрівання в холодну погоду. Відстань між фронтальною частиною обігрівача й оточуючими предметами (меблями, шторами й іншими перешкодами) має становити не менше 1 м (3 фути).

Рекомендується щільно закрити димохід, щоб зменшити втрати тепла й уникнути порушення роботи вбудованого каміна через вплив висхідної тяги.

Встановлюйте пристрій тільки на рівній поверхні.

Перед підключенням пристрою перевірте, що напруга в мережі відповідає значенню, указаному на пристрої.

Використовуйте в пристрої тільки фільтровану воду.

Переміщувати й перевертати встановлений пристрій можна тільки після зливання води з піддона й бака. Бак для води, піддон, кришку піддона, пробку бака і повітряні фільтри необхідно чистити раз на 2 тижні, особливо в регіонах із жорсткою водою. Якщо пристрій не буде використовуватися більше 2 тижнів, злийте воду з піддона й бака та просушіть піддон.

**Примітка.** Якщо пристрій використовується у приміщенні з дуже низьким рівнем фонового шуму, буде чути звук, що створюється ефектом полум'я. Це нормальне явище, через яке не потрібно непокоїтися.

Піддон і бак для води оброблено біоцидною речовиною Silver Biocide, яка знищує шкідливі й небажані живі організми. Це відповідає вимогам застосовного стандарту ISO в актуальній редакції. Не пийте воду з піддона й бака.

## Інструкції зі встановлення

Цей обігрівач слід використовувати тільки з джерелом живлення змінного струму, причому напруга в мережі має відповідати значенню, указаному на пристрої. Перед увімкненням пристрою прочитайте правила техніки безпеки та інструкції з експлуатації. Зберігайте цей посібник для використання в майбутньому.

Повністю зніміть упаковку (перед цим уважно прочитайте нанесені на неї попередження). Не викидайте упаковку — вона знадобиться вам під час переїзду в інше житло чи для повернення пристрою продавцю.

### Встановлення пристрою

1. Приберіть місце встановлення електрокаміна (наприклад, почистіть наявний камін від попелу).
2. Тримаючи електрокамін з обох боків, обережно встановіть його в потрібному місці.
3. Вставте штекер у розетку 13 A/240 В. Пильнуйте, щоб кабель живлення не було затиснуто під електрокамінном. Це може призвести до його пошкодження.

### Підключення перетворювача

1. Відчиніть дверцята електрокаміна.
2. Обережно витягніть паливний кошик і відставте його вбік. (Мал. 4)
3. Підніміть бак для води й витягніть його. (Мал. 5)
4. Відстебніть форсунку, підніміть її й витягніть із пристрою. (Мал. 6)
5. Перетворювач встановлюється в піддоні. Витягніть його з пакета.
6. Вставте перетворювач у піддон і приєднайте.
7. Вставте фіксатор перетворювача у формоване заглиблення в основі піддона (мал. 7А).
8. Переконайтеся, що кабель не блокує диск перетворювача. Щоб кабель не потрапив між форсункою та піддоном, вставте його в паз на стінці піддона. (Мал. 7Б)

### Наливання води в бак

1. Обережно витягніть паливний кошик і відставте його вбік.
2. Підніміть бак для води й витягніть його.
3. Поставте бак у раковину та відкрутіть кришку, обертаючи її проти годинникової стрілки. (Мал. 8)
4. Наливайте в бак тільки фільтровану водопровідну воду. Це збільшить термін служби блока створення ефекту полум'я та диму. Використовуйте для фільтрації звичайний побутовий фільтр для води. Регулярно замінійте фільтр.
5. Накрутіть кришку, не перетягуючи її.
6. Вставте бак у піддон кришкою вниз.
7. Обережно встановіть паливний кошик.

Коли в баку закінчиться вода, ефект полум'я та диму вимкнеться, пролунають 2 звукові сигнали, а на цифровому дисплеї відобразиться [ ] !

## Керування пристроєм

**УВАГА! НЕДОТРИМАННЯ ЦИХ ІНСТРУКЦІЙ З ЕКСПЛУАТАЦІЇ МОЖЕ СТАТИ ПРИЧИНОЮ ТРАВМИ ТА МАТЕРІАЛЬНИХ ЗБИТКІВ.**

### Елементи керування

Елементи керування розташовані за дверцятами електрокаміна. Відчиніть дверцята, щоб отримати до них доступ. (Мал. 2)

**⏻** — це кнопка увімкнення/режиму очікування. Натисніть її, щоб увімкнути пристрій. Натисніть ще раз, щоб вимкнути пристрій. Під час увімкнення лунає звуковий сигнал, а на цифровому дисплеї відображається  $-\square\square-$  і поточна температура у приміщенні. Потім дисплей вимикається. Вмикається освітлення паливного кошика. Не дивіться прямо на паливний кошик, бо світлодіодні лампи дуже яскраві. Ефект полум'я увімкнеться приблизно через 45 секунд.

**M** — це кнопка вибору режиму.

Натисніть її один раз, щоб увімкнути режим **HEAT** (обігрівання). На дисплеї відобразиться поточне налаштування. За допомогою кнопок **+** і **-** виберіть слабке (LOW) або сильне (HIGH) обігрівання чи вимкніть цю функцію (OFF). Якщо вибрати значення LOW, пролунають два звукові сигнали, а якщо значення HIGH — три сигнали. У разі вимкнення функції обігрівання лунає один сигнал.

Натисніть кнопку другий раз, щоб увімкнути режим налаштування температури  $-\square\square-$ . На дисплеї відобразиться поточна температура у приміщенні, а потім задана температура. За допомогою кнопок **+** і **-** можна налаштувати задану температуру. Зауважте: якщо задана температура нижча, ніж температура у приміщенні, функція обігрівання не вмикається. Доступний діапазон температур: 15-35°C.





Натисніть кнопку третій раз, щоб увімкнути режим налаштування ефекту полум'я. На дисплеї відобразиться **F1 F6** і поточне налаштування ефекту полум'я. Передбачено шість рівнів ефекту полум'я. За допомогою кнопок **+** і **-** ви можете вибрати висоту полум'я.

Кнопка M	Дисплей	Функція	Кнопка + або -		
Один раз	HEAT	Потужність обігрівання	Off (вимкнено)	Low (слабке обігрівання)	High (сильне обігрівання)
Два рази	$-\square\square-$	Термостат	Від 15°C		До 35°C
Три рази	F1 F6	Інтенсивність полум'я	Від F1 (низьке полум'я)		До F6 (високе полум'я)









### Пульт дистанційного керування

Пульт дистанційного керування (ДК) постачається зі вставленою батарейкою. Щоб активувати батарейку, потягніть за прозорий пластмасовий клапан ззаду на пульті ДК.

- **⏻** — це кнопка увімкнення/режиму очікування. Натисніть її, щоб увімкнути пристрій. Натисніть ще раз, щоб вимкнути пристрій. Під час увімкнення лунає звуковий сигнал, а на цифровому дисплеї відображається  $-\square\square-$  і поточна температура в приміщенні. Потім дисплей вимикається. Загораються основні світлодіодні лампи. Не дивіться прямо на світлодіодні лампи, бо вони дуже яскраві. Основні лампи загораються відразу, але ефект полум'я вмикається тільки через 45 секунд.
- Натисніть кнопку **⏻** один раз, щоб активувати режим  $-\square\square-$  (слабке обігрівання). Натисніть кнопку ще раз, щоб активувати режим  $-\square\square-$  (сильне обігрівання). Подальше натискання кнопки призводитиме до циклічного переключення між режимами LOW (слабке обігрівання) і HIGH (сильне обігрівання). Якщо вибрати значення LOW, пролунають два звукові сигнали, а якщо значення HIGH — три сигнали.
- Натисніть кнопку **⏻** для вимкнення функції обігрівання. Пролунає один звуковий сигнал.

- Натисніть кнопку  для відображення поточної температури в приміщенні та заданої температури.
- Використовуйте кнопки  і  для налаштування заданої температури. Зауважте: якщо задана температура нижча, ніж температура в приміщенні, функція обігрівання не вмикається. Доступний діапазон температур: 15-35°C.
- Натисніть кнопку  для збільшення налаштування F1 ГЕ.
- Натисніть кнопку  для зменшення налаштування F1 ГЕ.

### Налаштування термостата

Підключіть пристрій до розетки й натисніть кнопку  для увімкнення. Натисніть кнопку  два рази, щоб увійти в режим налаштування температури - . Відобразиться поточна температура в приміщенні (наприклад, 12,3С), а потім задана температура (наприклад, 26С). За допомогою кнопок  і  виберіть задану температуру. Зачекайте, доки дисплей вимкнеться. Натисніть кнопку  один раз, щоб увійти в режим налаштування обігрівання. За допомогою кнопок  і  виберіть значення  $-L \square$  або  $-H \square$ . Обігрівач увімкнеться, якщо задана температура вища, ніж температура в приміщенні.

### Термічний запобіжник

Вбудований термічний запобіжник захищає тепловентилятор від пошкодження в результаті перегрівання. Така ситуація може виникнути, якщо відведення тепла якимось чином обмежене. Якщо спрацював запобіжник, від'єднайте обігрівач від розетки і зачекайте приблизно 10 хвилин, перш ніж знову підключати його. Перед увімкненням обігрівача приберіть усі перешкоди для відведення тепла.

**ОБЕРЕЖНО!** Щоб уникнути небезпеки в результаті ненавмисного вимкнення термічного запобіжника, не подавайте живлення на пристрій через зовнішній перемикач (наприклад, таймер) і не підключайте його до вимикача, який періодично програмно вмикається і вимикається.

### Налаштування бажаного ефекту полум'я

1. За допомогою елементів керування чи пульта ДК виберіть для параметра F1 ГЕ значення від F1 до F6. F1 — найнижче налаштування, F6 — найвище.
2. Зазвичай, ефект виглядає реалістичніше, якщо вибрано низький рівень полум'я.
3. Генератору полум'я потрібен певний час, щоб відреагувати на внесені зміни.
4. Якщо вибрано низький рівень ефекту полум'я, пристрій споживатиме менше води.
5. Не нахилийте і не переміщуйте електрокамін, якщо в баку чи піддоні є вода.
6. Електрокамін слід встановлювати тільки на рівній підлозі.

## Догляд та обслуговування

### Загальні поради

Використовуйте в пристрої тільки фільтровану водопровідну воду.

Встановлюйте пристрій тільки на рівній поверхні.

Якщо пристрій не буде використовуватися більше 2 тижнів, зніміть піддон і бак та злийте з них воду.

Переміщувати й перевертати встановлений пристрій можна тільки після зливання води з піддона й бака.

### Чищення

Увага! Перш ніж починати чищення, обов'язково вимкніть електрокамін за допомогою кнопки  і від'єднайте його від розетки. Зачекайте 10 хвилин, щоб пристрій охолонув.

**Указані нижче деталі рекомендується чистити раз на 2 тижні (особливо в регіонах із жорсткою водою):**

Бак для води, піддон, форсунка, кришка й ущільнювач бака, повітряний фільтр.

Загальне чищення виконується м'якою чистою ганчіркою; у жодному разі не використовуйте абразивні засоби чищення.

Щоб очистити випускні решітку тепловентилятора від пилу й пуху, використовуйте насадку пилососа у вигляді м'якої щітки.

### **Бак для води**

1. Зніміть бак як описано вище, поставте його в раковину і злийте воду.
2. Щіткою, що постачається з пристроєм, обережно протріть внутрішню поверхню кришки, особливо гумове кільце в зовнішньому пазу та центральний гумовий ущільнювач.
3. Налийте в бак трохи рідини для миття посуду, накрутіть кришку і добре струсніть. Потім ретельно сполосніть водою, щоб видалити всі залишки рідини для миття посуду.
4. Налийте в бак фільтровану водопровідну воду. Накрутіть кришку, не перетягуючи її.

### **Піддон**

Натисніть кнопку  для переключення пристрою в режим очікування.

Обережно витягніть паливний кошик і поставте його на підлогу.

Підніміть бак для води й витягніть його.

Щоб мати змогу повністю витягнути піддон, зніміть з нього кришку. (Мал. 5)

Обережно підніміть піддон; не перехилийте його, щоб не вилася вода. Поставте деталь у раковину.

Обережно нахиліть піддон і злийте з нього воду.



Налийте в піддон трохи рідини для миття посуду, а потім щіткою, що постачається з пристроєм, обережно почистьте всі поверхні, зокрема металевий диск (мал. 9).

Після чищення добре сполосніть піддон чистою водою.

Щіткою почистьте зовнішню поверхню кришки піддона та ретельно промийте її водою.

Встановіть деталь, виконавши наведені вище інструкції у зворотній послідовності.

### **Повітряний фільтр**

1. Натисніть кнопку  на пульті ДК або на пристрої, щоб вимкнути його.
2. Обережно витягніть паливний кошик і відставте його.
3. Зніміть бак і поставте його в раковину кришкою вгору.
4. Обережно витягніть повітряний фільтр (мал. 10).
5. Обережно промийте фільтр водою в раковині та просушіть рушником.
6. Вставте фільтр таким чином, щоб грубий фільтр чорного кольору торкався до пластмасового кріплення.
7. Вставте бак.
8. Встановіть паливний кошик.
9. Натисніть кнопку  для увімкнення пристрою.

### **Загальне чищення й догляд**

Протріть зовнішні поверхні пристрою вологою м'якою ганчіркою і висушіть їх. Не використовуйте абразивні порошки для чищення та поліролі. Це може призвести до пошкодження поверхні.

**ОБЕРЕЖНО!** Складати, встановлювати та ремонтувати цей обігрівач дозволяється тільки спеціалістам компанії Dimplex чи офіційного сервісного центру.

**ОБЕРЕЖНО!** Рекомендується раз на рік викликати кваліфікованого електрика для перевірки обігрівача.



## Додаткова інформація

### Післяпродажне обслуговування

Гарантія на пристрій діє один рік із моменту покупки. На протязі цього періоду ми зобов'язуємося безкоштовно виконувати ремонт чи заміну пристрою (за наявності; крім дисків перетворювача) за умови, що він був встановлений і використовувався з дотриманням цих інструкцій. Ваші права за цією гарантією доповнюють законні права споживача і жодним чином не обмежують їх.

Перетворювач — це витратний матеріал, який час від часу потребує заміни в залежності від інтенсивності використання. Придбати запасні перетворювачі можна на нашому веб-сайті <http://spares.dimplex.co.uk>. Гарантія на перетворювач діє 12 місяців.

**ОБЕРЕЖНО!** Не використовуйте обігрівач, якщо кабель живлення пошкоджено. Це небезпечно. Для заміни пошкодженого кабелю живлення звертайтеся до виробника чи офіційного дилера.

### Утилізація



Після закінчення терміну експлуатації електричні пристрої, придбані в країнах Європейської Спільноти, не можна викидати разом із побутовим сміттям. Здавайте їх для утилізації на відповідні підприємства. Інформацію щодо утилізації можна отримати в органах місцевої влади чи в магазині.

### Патенти та заявки на отримання патентів

Вироби Optimyst захищено одним або відразу кількома патентами чи заявками на отримання патентів:

Велика Британія: GB2460259B, GB2475794B, GB2418014, EP2029941, GB2436212, GB2402206B

Сполучені Штати Америки: US8413358, US8136276, US7967690, US8574086

Росія: RU2434181

Європейський Союз: EP2029941, EP2315976, EP1787063 (A1), EP2388527

Китай: CN101883953A, CN102105746A, CN101057105 (A), CN101438104

Австралія: AU2009248743A1, AU2007224634

Канада: CA2725214, CA2579444, CA2645939

Південна Африка: ZA2008/08702

Мексика: MX2008011712

Південна Корея: KR101364191

Японія: JP5281417, JP5496291

Бразилія: BRP10708894

Індія: 4122/KOLNP/2008

Нова Зеландія: NZ571900

## Важные правила техники безопасности

### **ВНИМАНИЕ: НЕСОБЛЮЖДЕНИЕ ЭТИХ ИНСТРУКЦИЙ МОЖЕТ СТАТЬ ПРИЧИНОЙ ТРАВМЫ И/ИЛИ ПОВРЕЖДЕНИЯ ИМУЩЕСТВА, А ТАКЖЕ ПРЕКРАЩЕНИЯ ГАРАНТИЙНЫХ ОБЯЗАТЕЛЬСТВ**

При использовании электрических приборов необходимо соблюдать основные меры предосторожности для снижения риска пожара, поражения электрическим током и травм людей, в том числе:

- Если устройство повреждено, обратитесь к поставщику до начала установки и эксплуатации.
- Не используйте вне помещений.
- Не используйте рядом с ванной, душем и бассейном.
- Не устанавливайте устройство непосредственно под стационарной штепсельной розеткой или распределительной коробкой.

**Предупреждение:** Камин нельзя использовать ни в каких целях, отличных от обычных бытовых, в стране, где он был приобретен у легального продавца.

Этот прибор могут использовать дети в возрасте не младше 8 лет и люди с ограниченными физическими, сенсорными или умственными способностями, или не обладающие опытом и знаниями при условии, что за ними есть надзор, либо они знают, как безопасно пользоваться прибором. Детям запрещено играть с прибором. Дети не должны выполнять чистку и обслуживание устройства без присмотра.

Дети младше 3 лет не должны находиться рядом с камином без постоянного присмотра. Дети от 3 до 8 лет могут только включать и отключать устройство, если оно установлено в нормальном рабочем положении, если дети находятся под присмотром или знают, как безопасно пользоваться устройством и понимают сопутствующие риски. Детям в возрасте от 3 до 8 лет запрещается включать в сеть, регулировать и чистить прибор, или выполнять техническое обслуживание.

### **Предупреждение: Устройство должно быть заземлено.**

Не рекомендуется использовать удлинители для подключения питания к устройству. Использование таких устройств может приводить к перегрузке, перегреву и даже возгоранию удлинителя или блока вследствие их низкого качества.

Обогреватель следует подключать только к источнику питания переменного тока, при этом напряжение должно соответствовать указанному на приборе.

Не используйте устройство в последовательном подключении с терморегулятором, программируемым контроллером, таймером или иным устройством, которое автоматически включает обогрев, поскольку существует риск пожара в случае случайного накрытия или перемещения прибора.

**НЕ ИСПОЛЬЗУЙТЕ** камин на коврах с длинным ворсом и на расстоянии менее 750 мм (30") от нависающих поверхностей. Рядом с передней, задней и боковыми поверхностями устройства не должно быть легковоспламеняющихся предметов, таких как занавески или предметы мебели. Не используйте камин для сушки белья.

В случае неполадки отключите прибор от электрической сети. Если прибор не используется длительное время, отключите его от электрической сети.

Прибор должен быть установлен так, чтобы обеспечить доступ к вилке. Если шнур питания поврежден, его должен заменить производитель или специалист по обслуживанию или специалист с подобной квалификацией во избежание несчастных случаев. Следите за тем, чтобы шнур питания не находился перед прибором.

**Внимание:** Некоторые части этого изделия могут сильно нагреваться и причинять ожоги. Особенное внимание требуется там, где присутствуют дети и уязвимые люди.

**Предупреждение:** Во избежание перегрева не накрывайте прибор. Не кладите вещи или одежду на прибор, не загорайте циркуляцию воздуха вокруг прибора, например, шторами или мебелью, это может привести к перегреву и создать риск пожара.  
Наклейка «НЕ НАКРЫВАТЬ»

**Предупреждение:** Во избежание опасности самопроизвольного срабатывания теплового выключателя, нельзя запитывать этот прибор через внешнее переключающее устройство, например, таймер, или подключать к цепи, которая регулярно включается и выключается энергокомпанией.

## Dimplex Opti-myst

Модель: Willowbrook WLL20-INT

Благодарим за то, что выбрали электрический камин Dimplex

### Общая информация

При резком изменении температуры (например, если переместить устройство с мороза в теплую комнату) внутри устройства конденсируется влага и нарушает его функционирование при включении.

После транспортировки или хранения устройства, при температурах ниже нуля следует оставить в теплом месте минимум на 3 часа и лишь затем пользоваться им.

В этом приборе эффект пламени может использоваться как с обогревом, так и без него, поэтому наслаждаться им вы можете в любое время года.

Вентиляторный воздушнонагреватель может обогревать помещение в холодную погоду. Между передней поверхностью обогревателя и предметами мебели, занавесками и другими предметами должно быть расстояние не менее 1 м.

Чтобы уменьшить тепловые потери и предотвратить отрицательное влияние вертикальной тяги в трубе на огонь внутри, обеспечьте герметичность вытяжной трубы.

Прибор следует устанавливать только на ровной поверхности.

Перед подключением устройства убедитесь, что напряжение в электросети соответствует указанному на устройстве.

Используйте только фильтрованную воду.

После установки не передвигайте камин и не кладите его на заднюю стенку, не сливайте воду из поддона и бака для воды. Бак для воды, поддон, крышку поддона, пробку бака для воды и воздушные фильтры следует очищать раз в 2 недели, особенно в регионах с жесткой водой. Если вы не собираетесь использовать прибор более 2 недель, слейте воду из поддона и бака и просушите поддон.

**Пожалуйста, обратите внимание:** Если прибор используется в помещении с низким уровнем фонового шума, то можно услышать звук, создаваемый эффектом пламени. Это нормально и не должно вызывать беспокойства.

Поддон и бак для воды в этом устройстве обработаны биоцидным продуктом Silver Biocide для борьбы с вредоносными и нежелательными микроорганизмами. Это соответствует новейшим стандартам ISO. Не пейте воду из бака и поддона.

## Инструкции по установке

Этот нагреватель должен использоваться только от сети переменного тока, а напряжение, указанное на обогревателе, должно соответствовать напряжению в сети электропитания. Перед включением прибора необходимо ознакомиться с руководством по технике безопасности и инструкциями по эксплуатации. Пожалуйста, сохраняйте это руководство по эксплуатации.

Убедитесь, что упаковка полностью снята (внимательно читайте все предупреждающие надписи).

Сохраните всю упаковку на случай переезда в другое жилище, возврата прибора поставщику и т. п.

### Установка устройства

1. Очистите область, где будет установлен камин, напр., уберите пепел из существующего камина.
2. Удерживая камин за края аккуратно поставьте его на место.
3. Подключите камин к розетке 13 A/240 В. Убедитесь, что шнур питания не застрял под камином — так его можно повредить.

### Подключение преобразователя

1. Откройте дверцу
2. Аккуратно извлеките насадку с поддоном и поставьте ее на пол. (рис. 4).
3. Снимите бак для воды: поднимите его вверх и наружу. (рис. 5).
4. Снимите форсунку: отсоедините фиксаторы и поднимите вверх и наружу (рис. 6).
5. Преобразователь вы найдете внутри поддона. Выньте его из чехла.
6. Вставьте преобразователь в поддон и подключите его к разъему.
7. Вставьте выступ на преобразователе в углубление в основании поддона (рис. 7А).
8. Убедитесь, что кабель не мешает диску преобразователя. Чтобы кабель не зажал между форсункой и поддоном, поместите его в паз в стенке поддона. (рис. 7В)

### Заполнение бака водой

1. Аккуратно извлеките насадку с поддоном и поставьте ее на пол.
2. Снимите бак для воды: поднимите его вверх и наружу.
3. Поставьте бак для воды в раковину и снимите крышку, повернув ее против часовой стрелки (рис. 8).
4. Заполняйте бак только фильтрованной водой. Это необходимо для увеличения срока службы блока создания эффекта пламени и дыма. Воду следует фильтровать обычным бытовым фильтром для воды. Фильтрующий элемент необходимо регулярно заменять.
5. Закрутите пробку, не перетягивая ее.
6. Установите бак в поддон, пробкой вниз.
7. Аккуратно поставьте насадку с поддоном на место.



Если бак для воды пуст, эффект пламени и дыма отключается. Вы услышите два звуковых сигнала, а на дисплее отобразится [ ] !

## Эксплуатация устройства



**ПРЕДУПРЕЖДЕНИЕ:** НЕСОБЛЮЖДЕНИЕ ЭТИХ ИНСТРУКЦИЙ ПО БЕЗОПАСНОСТИ МОЖЕТ ПРИВЕСТИ К ТРАВМЕ И/ИЛИ ПОВРЕЖДЕНИЮ ИМУЩЕСТВА.



### Ручное управление



Кнопки ручного управления расположены за дверцей. Откройте дверцу, чтобы получить доступ к кнопкам управления (рис. 2).



 кнопка включения/режима ожидания. Нажмите ее один раз, чтобы включить устройство. Нажмите ее еще раз, чтобы отключить устройство. При включении вы услышите звуковой сигнал, а на дисплее отобразится  и затем текущая температура в помещении. Затем дисплей отключится. Включится подсветка топки. Будьте осторожны, не смотрите прямо на топку, так как светодиоды очень яркие. Эффект пламени появится примерно через 45 секунд.

 это кнопка режима.

Нажмите ее, и вы перейдете в **HEAT** меню опций. На дисплее будут отображаться текущие настройки. Кнопками  и  можно включить обогреватель в режим «слабый» или «сильный» или отключить обогрев. При выборе настройки «слабый» вы услышите два сигнала, «сильный» — три сигнала, при отключении обогревателя — один сигнал.







Нажмите эту кнопку еще раз, и вы перейдете в режим настройки температуры . На дисплее будет отображаться текущая температура в помещении и затем заданная температура. Кнопками  и  можно увеличить или уменьшить заданную температуру. Примечание: Если заданная температура меньше текущей, функция обогрева не включается. Диапазон температур составляет 15-35 °C





Нажмите ее в третий раз, и вы перейдете в режим настройки пламени. (На дисплее отобразится  и затем текущие настройки пламени. Есть шесть настроек пламени. Кнопками  и  можно выбрать высоту пламени.

Нажмите М	Дисплей	Функция	Нажимайте + или -		
Один раз	HEAT	Управляет обогревателем	Выключение	Слабый	Сильный
Два раза		Термостат	От 1 °C		до 35 °C
Три раза		Интенсивность пламени	От F1 (низкая)		до F6 (высокая)











### Дистанционное управление

Пульт ДУ поставляется с батарейками. Вам нужно просто вытянуть прозрачную пластиковую вставку, чтобы батарейки заработали.

-  кнопка включения/режима ожидания. Нажмите ее один раз, чтобы включить устройство. Нажмите ее еще раз, чтобы отключить устройство. При включении вы услышите один звуковой сигнал, а на дисплее отобразится  и затем текущая температура в помещении. Затем дисплей отключится. Включится основная светодиодная подсветка. Будьте осторожны, не смотрите прямо на светодиоды — они очень яркие. Основная подсветка включается сразу, а для появления пламени необходимо еще 45 секунд
- Нажмите  один раз, чтобы включить  - настройки обогрева. Нажмите ее еще раз, чтобы включить  - настройки обогрева. При дальнейших нажатиях на эту кнопку вы будете переходить между настройками обогрева «слабый» и «сильный». Вы услышите два звуковых сигнала при выборе настройки «слабый» и три — при выборе настройки «сильный».
- Нажмите  один раз, чтобы отключить обогрев. Вы услышите один звуковой сигнал.

- Нажмите  кнопку, на дисплее отобразится текущая температура в помещении и затем текущая заданная температура
- Нажмите  и  кнопки, чтобы изменить заданную температуру. Примечание: Если заданная температура меньше текущей, функция обогрева не включится. Диапазон температур составляет 15 - 35 °C
- Нажмите , чтобы увеличить FI GE настройку.
- Нажмите , чтобы уменьшить FI GE настройку.

### Настройка термостата

Подключите устройство к сети и нажмите , чтобы включить его. Нажмите  кнопку два раза, и вы перейдете в режим настройки температуры -  -. Отображаться будет текущая температура в помещении (напр., 23C) и затем текущая заданная температура (напр., 26C). Нажмите  и  кнопки, чтобы выбрать заданную температуру. Дайте дисплею отключиться. Нажмите  кнопку один раз, чтобы перейти к опции обогрева. Нажмите  и  кнопки, чтобы выбрать -  - или -  - обогрев. Обогреватель включится, если заданная температура будет выше температуры в помещении.

### Выключатель термозащиты

Выключатель термозащиты встроен в обогреватель для предотвращения повреждения вследствие перегрева. Перегрев может произойти при нарушении отвода тепла. Если срабатывает аварийный выключатель, выключите обогреватель из розетки и дайте ему остыть 10 минут перед тем, как включить снова. Перед включением обогревателя уберите все предметы, мешающие отводу тепла, и затем пользуйтесь устройством, как обычно.

**ВНИМАНИЕ:** Во избежание опасности самопроизвольного срабатывания теплового выключателя, нельзя запитывать этот прибор через внешнее переключающее устройство, например, таймер, или подключать к цепи, которая регулярно включается и выключается энергокомпанией.

### Получение желаемого эффекта пламени

1. Кнопками управления на устройстве или на пульте ДУ FI GE выберите настройку от F1 до F6. F1 — самая малая настройка, F6 - самая высокая.
2. В целом языки пламени получатся более реалистичными, если управление пламенем отключено.
3. Дайте генератору пламени время отреагировать на внесенные изменения.
4. Пламя будет использовать меньше воды, если задать малый уровень пламени.
5. Не наклоняйте и не перемещайте камин, если в баке или поддоне есть вода.
6. Убедитесь, что камин стоит на ровной поверхности.

## Техническое обслуживание

### Общие рекомендации

Используйте в устройстве только фильтрованную воду.

Прибор следует устанавливать только на ровной поверхности.

Если вы не собираетесь пользоваться устройством более 2 недель, снимите бак для воды и поддон и слейте воду.

После установки не передвигайте устройство и не кладите его на заднюю стенку, не слив воду из поддона и бака для воды.

### Очистка

Предупреждение — всегда нажимайте  для отключения устройства и отсоединяйте его от электропитания до начала чистки. Дайте устройству остыть 10 минут.

**Рекомендуется проводить чистку следующих компонентов каждые 2 недели, особенно в регионах с жесткой водой:**

бак для воды, поддон, форсунка, пробка и прокладка бака, воздушный фильтр. Для общей очистки используйте мягкую чистую тряпку. Никогда не используйте абразивные чистящие средства.

Для удаления скоплений пыли или пуха иногда необходимо использовать мягкую щетку для пылесоса, чтобы очистить решетку вытяжки вентилятора нагревателя.

### **Бак для воды**

1. Снимите бак для воды, как описано выше, поместите его в раковину и слейте воду.
2. Входящей в комплект щеткой аккуратно очистите внутренние поверхности крышки, уделяя особое внимание резиновому уплотнительному кольцу в наружной канавке и центральному резиновому уплотнению.
3. Залейте небольшое количество чистящего средства в бак, закрутите крышку и хорошо потрясите, затем промойте водой, пока вода не станет совершенно чистой.
4. Заполняйте бак для воды только фильтрованной водой. Установите крышку на место, не прилагая чрезмерных усилий.

### **Поддон**

Нажмите  , чтобы перевести устройство в режим ожидания.

Аккуратно выньте топочную корзину и поставьте ее на пол.

Снимите бак для воды, подняв его вверх.

Снимите крышку поддона, теперь поддон можно полностью вынуть (рис. 5).

Аккуратно поднимите поддон. Держите его ровно, чтобы не расплескать воду. Поставьте в раковину.

Аккуратно наклоните, чтобы слить жидкость.



Залейте небольшое количество моющего средства в поддон и входящей в комплект щеткой аккуратно очистите все поверхности, включая металлический диск (рис. 9)

После очистки тщательно промойте поддон большим количеством чистой воды.

Очистите поверхность крышки поддона щеткой и тщательно промойте водой.

Выполните действия в обратном порядке, чтобы собрать устройство.

### **Воздушный фильтр**

1. Нажмите  на пульте ДУ или на устройстве, чтобы выключить его.
2. Аккуратно извлеките насадку с поддоном и поставьте ее на пол.
3. Снимите бак и поставьте его в раковину пробкой вверх.
4. Аккуратно сдвиньте воздушный фильтр вверх (рис. 10)
5. Аккуратно промойте водой в раковине и высушите бумажным полотенцем, затем поставьте на место.
6. Установите фильтр. Черный фильтр грубой очистки должен соприкоснуться с пластиковым креплением.
7. Установите бак на место.
8. Установите на место топочную корзину.
9. Нажмите  , чтобы включить устройство

### **Общие правила очистки и обслуживания**

Наружные поверхности можно очистить, протерев их сначала влажной мягкой тряпкой, а затем сухой. Не используйте абразивные чистящие порошки или полироли для мебели — так можно повредить покрытие поверхности.

**ВНИМАНИЕ:** Монтаж, установку и ремонт камина должны выполнять специалисты Dimplex или его авторизованные агенты.

**ВНИМАНИЕ:** Рекомендуется выполнение ежегодной проверки камина квалифицированным электриком на предмет безопасности.

## Дополнительная информация

### Послепродажное обслуживание

Гарантия на ваш продукт действительна один календарный год с момента покупки. В течение этого периода мы обязуемся бесплатно отремонтировать или заменить этот продукт (кроме дисков преобразователя и при наличии замены) при условии соблюдения вами настоящих инструкций по установке и эксплуатации. Ваши права согласно настоящей гарантии являются дополнением законных прав. В свою очередь, гарантия никоим образом не ущемляет ваши законные права.

Преобразователь является расходным элементом, и через некоторое время может потребоваться его замена.

На преобразователь распространяется гарантия 12 месяцев.

**ВНИМАНИЕ:** Не пользуйтесь устройством, если шнур питания поврежден. Это может быть опасно. Если шнур питания поврежден, его должен заменить производитель или авторизованный дилер.

### Вторичная переработка



Для электроприборов, проданных в ЕС: по завершении эксплуатации электроприборов их нельзя утилизировать с бытовыми отходами. Пользуйтесь услугами предприятий по вторичной переработке, при наличии. Информацию о возможностях вторичной переработки в вашей стране можно получить у местных властей или в предприятии розничной торговли.

### Патенты и заявки на получение патентов

Устройства серии Optimyst защищены одним или несколькими патентами либо заявками на получение патентов:

Великобритания GB2460259B, GB2475794B, GB2418014, EP2029941, GB2436212, GB2402206B

США US8413358, US8136276, US7967690, US8574086

Россия RU2434181

Европа EP2029941, EP2315976, EP1787063 (A1), EP2388527

Китай CN101883953A, CN102105746A, CN101057105 (A), CN101438104

Австралия AU2009248743A1, AU2007224634

Канада CA2725214, CA2579444, CA2645939

Южная Африка ZA2008/08702

Мексика MX2008011712

Южная Корея KR101364191

Япония JP5281417, JP5496291

Бразилия BRP10708894

Индия 4122/KOLNP/2008

Новая Зеландия NZ571900



**Fig. 1a**

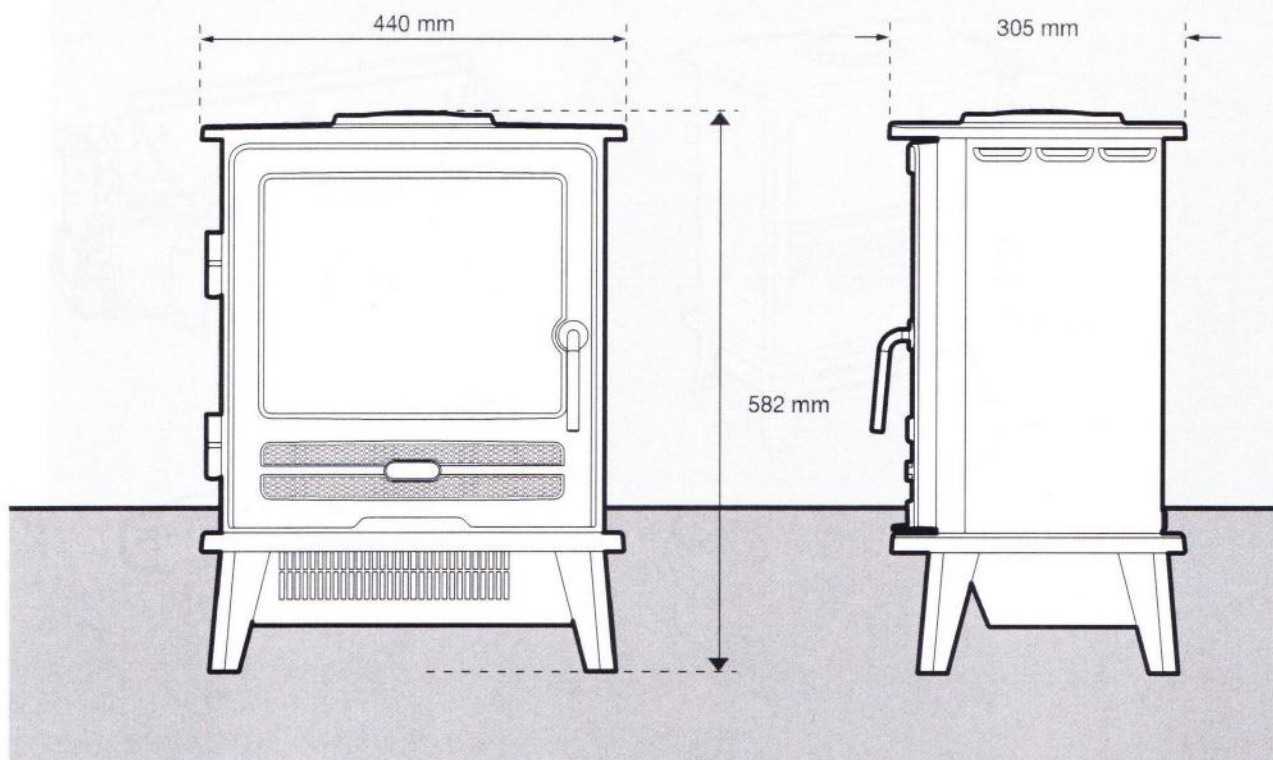

**Fig. 2**

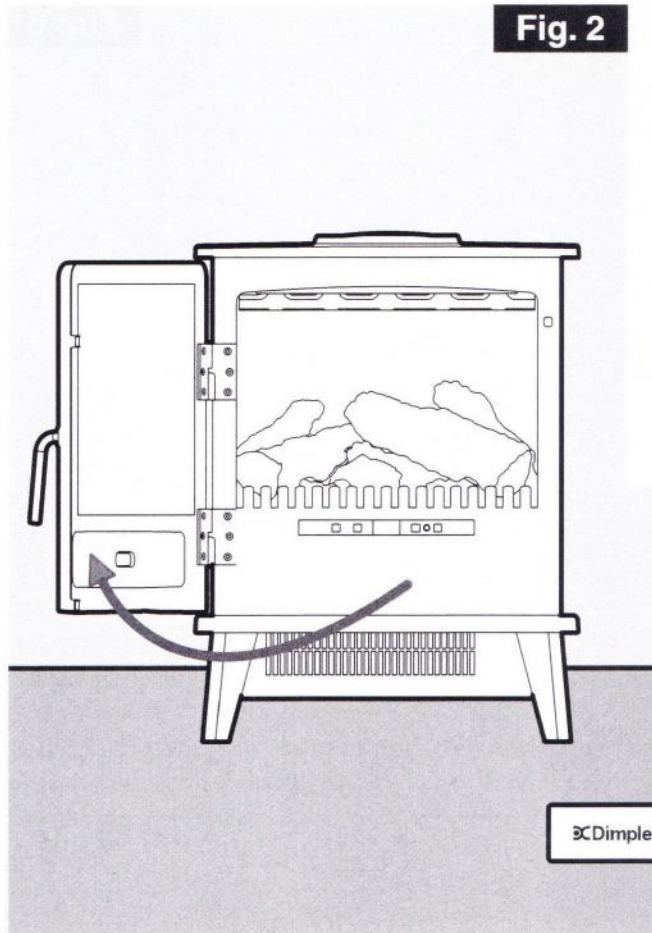

**Fig. 1b**

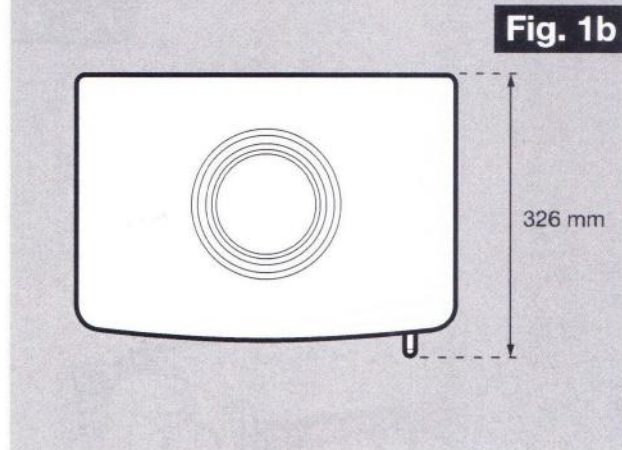

**Fig. 3**

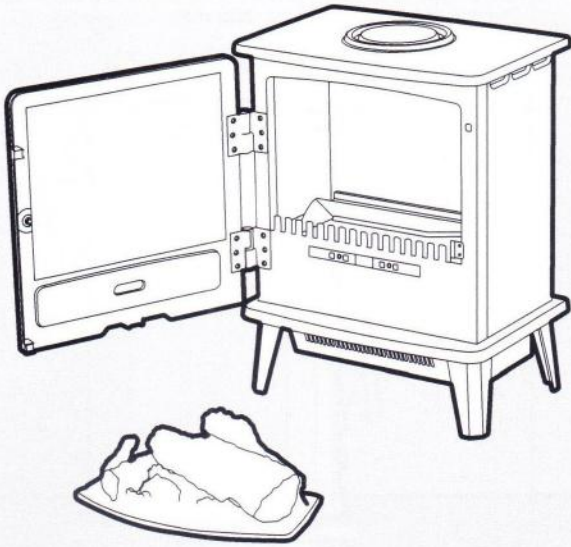

**Fig. 4**

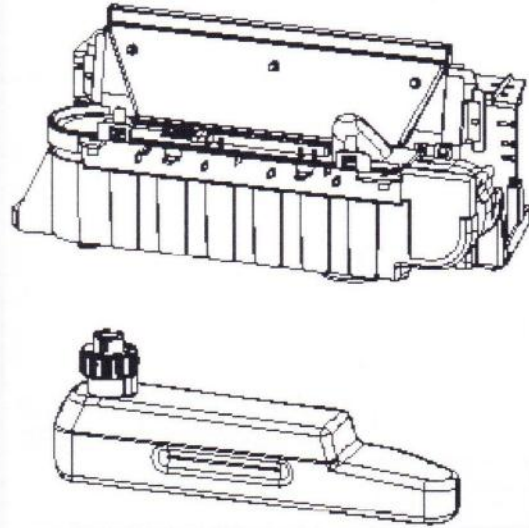

**Fig. 5**

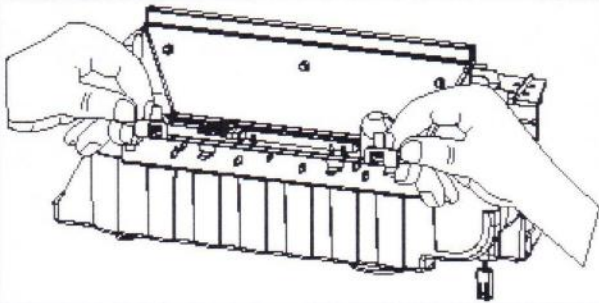

**Fig. 6**

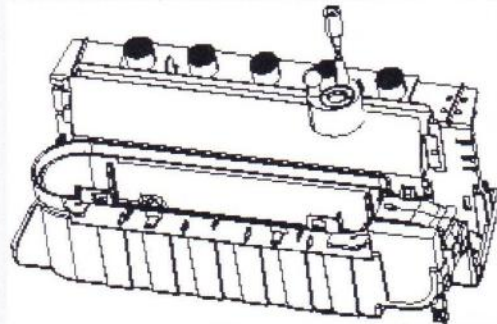

**Fig. 7**

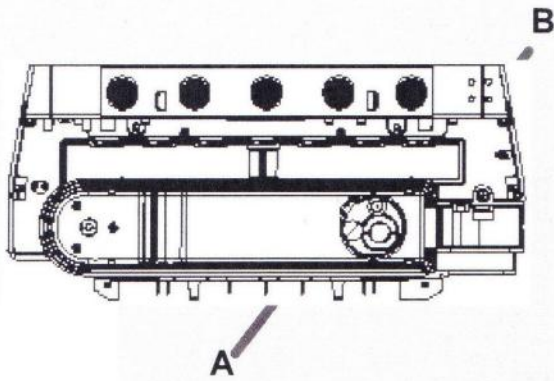

**Fig. 8**

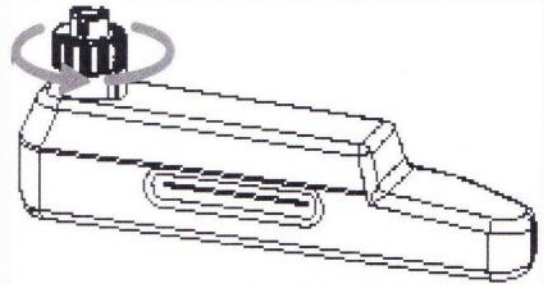

**Fig. 9**

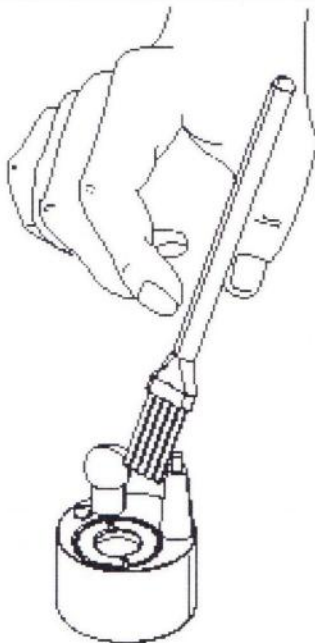

**Fig. 10**

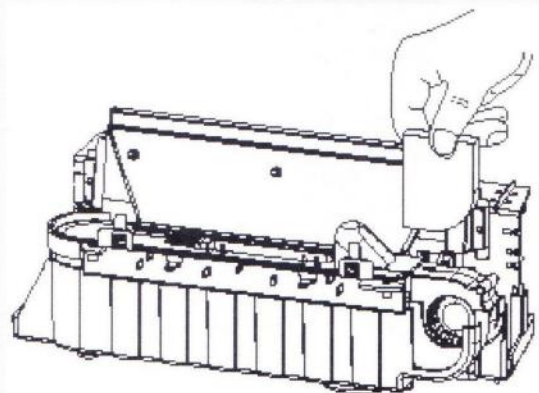

---

Прозводитель  
Глен Димплекс Ирландия  
Барн Род Данлир Ко. Лаут,  
Ирландия

**EAC**